

# geniled

КАТАЛОГ СВЕТОДИОДНОГО ОСВЕЩЕНИЯ  
краткая версия  
**2024/1**

С 2010 года мы создаем качественные светотехнические решения с высокими параметрами для коммерческих проектов и бытового применения.

В 2022 году открылось новое направление Geniled Art, которое объединило под собой тренды в дизайнерском освещении и дало возможность для реализации смелых экспериментов.

Собственное производство позволяет нам быть более гибкими в создании новых продуктов и работе с индивидуальными заказами.

Своя светотехническая лаборатория обеспечивает уверенность в заявленных световых и электрических параметрах.

Наша цель – энергоэффективно, надежно и эстетично помогать вам решать вопросы в освещении самых разных объектов – от офиса до космодрома.

**Спасибо, что вы с нами!**  
**Команда Geniled.**

## 4 Потолочные светильники

Офис	4
ЛПО	4
Грильято	4
Griliato Tetris	4
Экофон	5
Rockfon	5
Clip-in	5
Преимущества	6

## 8 Коммерческие светильники

Trade Linear 65x60	8
Line 40x50	10
Line Alum 50x50	11
Retail 66x25	12
Retail 105x25	13
Крепления и аксессуары	14
Tetris In	16
Сейлинг	17
Track Classic Zoom	18
Шинопровод	19

## 20 Уличные БРА и ЖКХ

Sova	20
Public	21
Orbita	22

## 23 Технические светильники

ЛСП	23
Strong	24
Element	26

## 27 Улично-промышленные светильники

Optimus	27
Kolokol	28
Titan, Titan Inox	29

## 32 Светодиодные ленты

## 36 Источники питания

## 38 Управление светом

## 42 Профиль для ленты

## 44 Лампы

## 46 Дизайнерские светильники

Ring	47
Disc	48
Oval	48
Trigon	49
Quadro	51
Hexagon	53
Zig-zag	54
Ring Set	55
Cloud	56
Even more blocks	57
Animarium	58
Enigma	59
Tube	60
Ray	61
Vibe	62
Penne	63

## 64 Парковое освещение

Kent	64
------	----

## 66 Расшифровка обозначений

# ПОТОЛОЧНЫЕ

## Офис



Категория:  
Basic, Standart, Advanced, Comfort



Мощность | 20-100Вт  
 Рассеиватель | Микропризма, опал, матовое стекло  
 Монтаж | Встраиваемый, накладной, подвесной  
 Размеры | 596x592x20мм (Basic), 596x178x20мм (Basic)  
 595x595x20/40мм, 595x200x40  
 595x595x25/45мм (IP54) /60мм (Comfort)

Доп.опции:



## ЛПО



Категория:  
Basic, Standart, Advanced, Comfort



Цвет корпуса | Белый, черный  
 Мощность | 40-100Вт  
 Рассеиватель | Микропризма, опал, матовое стекло  
 Монтаж | Встраиваемый, накладной, подвесной  
 Размеры | 1200x178x20мм (Basic)  
 1200x180x20/40мм, 1200x600x20мм  
 1200x180x45мм (IP54) / 60мм (Comfort)

Доп.опции:



## Грильято



Категория:  
Standart, Advanced



Мощность | 30-100Вт  
 Рассеиватель | Микропризма, опал, матовое стекло  
 Монтаж | Встраиваемый  
 Размеры | 588x588x20мм  
 610x590x65мм

Доп.опции:



## Griliato Tetris



Категория:  
Tetris Basic, Tetris



Цвет корпуса | Белый, черный  
 Мощность | 25-40Вт (Tetris Basic), 10-80Вт (Tetris)  
 Рассеиватель | Микропризма, опал  
 Монтаж | Встраиваемый  
 Размеры | 110x85x40мм (для ячейки 100x100мм)  
 64x83x39мм (для ячейки 75x75мм)  
 210x210x40мм (для ячейки 200x200мм) **NEW**

Доп.опции:



## Экофон



Категория:  
Standart, Advanced, Comfort



Мощность | 30-100Вт  
 Рассеиватель | Опал  
 Монтаж | Встраиваемый  
 Размеры | 600x600x60мм

Доп.опции:



## Rockfon



Категория:  
Standart, Advanced, Comfort



Мощность | 30-120Вт  
 Рассеиватель | Микропризма, опал,  
 матовое стекло  
 Монтаж | Встраиваемый  
 Размеры | 600x600x70мм  
 1200x600x70мм

Доп.опции:



## Clip-in



Категория:  
Standart, Advanced, Comfort



Мощность | 30-100Вт  
 Рассеиватель | Микропризма, опал,  
 матовое стекло  
 Монтаж | Встраиваемый  
 Размеры | 600x600x60мм

Доп.опции:

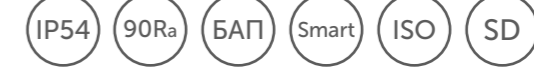

Энергоэффективность светильников:

	3000K	4000K	5000K
Basic	—	130лм/Вт	130лм/Вт
Standart	136лм/Вт	141лм/Вт	141лм/Вт
Advanced	149лм/Вт	155лм/Вт	155лм/Вт
Comfort	80лм/Вт	84лм/Вт	88лм/Вт
Tetris	51лм/Вт	57лм/Вт	60лм/Вт

В таблице указаны максимальные значения энергоэффективности для стандартной комплектации. Точные показатели по каждому виду светильника указаны на сайте. Чтобы перейти на сайт в нужный раздел, отсканируйте QR-код.

Общие характеристики:

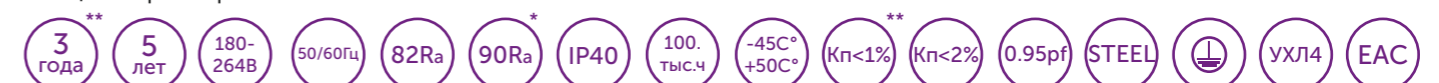

\* Для Griliato Tetris \*\* Для серии Basic

# ПОТОЛОЧНЫЕ

## Унифицированные комплектующие

Четыре варианта светодиодных линеек на выбор:

	Кол-во диодов	Цвет свечения/ Индекс цветопередачи	Энерго-эффективность**
<b>Basic</b>	16	4000K (82Ra, 90Ra), 5000K (82Ra)	154 лм/Вт
<b>Standart</b>	21	4000K (82Ra, 90Ra), 3000/5000K (82Ra)	168 лм/Вт
<b>Advanced</b>	28	4000K (82Ra, 90Ra), 3000/5000K (82Ra)	194 лм/Вт
<b>Comfort</b> (линза 160°)*	8	4000/5000K (90Ra)	137 лм/Вт

Линейки комплектуются надежными драйверами с широким диапазоном рабочего напряжения, с защитой от короткого замыкания и перегрузки.



## Кастомизация

Изменение конструкции светильника под запросы заказчика:

- изменение размеров;
- увеличение степени влагозащиты;
- установка микроволнового датчика движения, аварийного или низковольтного блоков питания;
- окрашивание корпуса в любой цвет по каталогу RAL;
- возможность пошагового диммирования и управления по протоколу DALI.

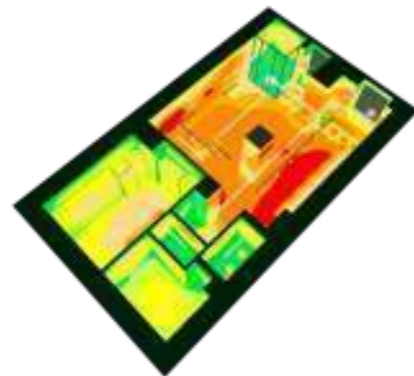

## Для проектировщиков

Наличие IES файлов и BIM библиотеки на весь ассортимент для возможности профессионального и точного проектирования систем освещения с использованием светодиодных лент, светильников и других осветительных приборов.

## Соответствие требованиям

Светильники Geniled включены в ЕРРРП - Единый реестр российской радиоэлектронной продукции Минпромторга. Прошли добровольную сертификацию для использования в образовательных и медицинских учреждениях. Имеют сертификаты ТР ТС, СТ-1, сертификат соответствия пожарной безопасности. Наличие протоколов испытаний подтверждает надежность и долговечность светильников.

\* На каждом светодиоде установлена линза 160°

\*\* Указана энергоэффективность линеек с цветовой температурой 5000K и индексом цветопередачи 82Ra (90Ra для линеек Comfort)

## Высокая энергоэффективность

Энергоэффективность светильников Geniled достигает **155 лм/Вт\***. Это высокий показатель, означающий рациональный расход электроэнергии для получения света.

\* Указана энергоэффективность для светильника с высотой корпуса 20 мм, серии Advanced 5000K, с рассеивателем микропризма.

# КОММЕРЧЕСКИЕ

## Trade Linear 65x60



Категория:  
Standart, Advanced



Цвет корпуса | Белый Муар, черный Муар  
Белый и черный глянец для IP54

Мощность | 10-120Вт

Рассеиватель | Микропризма, опал

Монтаж | Подвесной, накладной, встраиваемый  
в гипсокартон, на шинопровод,  
в реечный потолок

Размеры | 490x65x60мм, 500x65x60мм (IP54)  
980x65x60мм, 1000x65x60мм (IP54)  
1472x65x60мм, 1500x65x60мм (IP54)  
1962x65x60мм, 2500x65x60мм  
492-542x65x60 (угловой)

Доп.опции:



## Модификации

Стандартная модификация



Отражатель **глубиной 15мм**  
для большей  
энергоэффективности.

Модификация Deep



Отражатель **глубиной 25мм**  
для равномерной засветки  
и комфортного восприятия  
источника света.

## Варианты исполнения



Одиночное исполнение

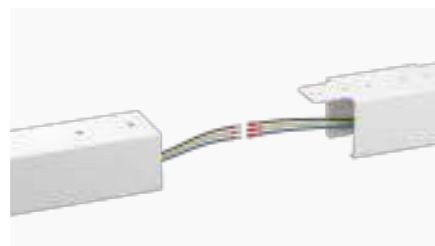

Магистральное исполнение



Встраиваемый

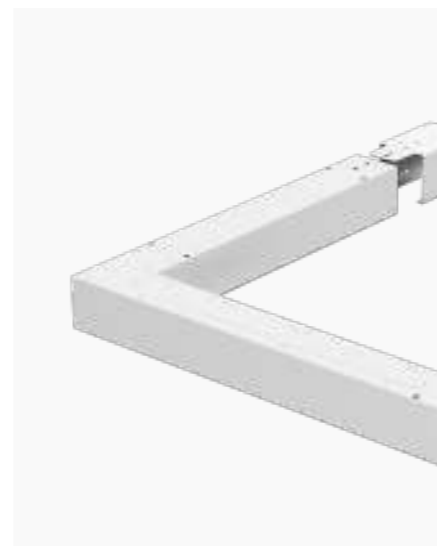

Угловое исполнение с единым  
рассеивателем



Энергоэффективность светильников:

	3000K	4000K	5000K
Standart	100лм/Вт	105лм/Вт	110лм/Вт
Advanced	118лм/Вт	124лм/Вт	130лм/Вт
Standart Deep	91лм/Вт	96лм/Вт	100лм/Вт
Advanced Deep	105лм/Вт	111лм/Вт	116лм/Вт

В таблице указаны максимальные значения энергоэффективности для стандартной комплектации. Точные показатели по каждому виду светильника указаны на сайте. Чтобы перейти на сайт в нужный раздел, отсканируйте QR-код.

Общие характеристики:



# КОММЕРЧЕСКИЕ

## Line 40x50



Категория:  
Basic, Standart, Advanced

Цвет корпуса Белый Муар, черный Муар  
Мощность 10Вт, 20Вт, 30Вт, 40Вт, 50Вт  
Рассеиватель Опал  
Монтаж Подвесной, накладной,  
на шинопровод, в реечный потолок



Размеры 500x40x50мм, 980x40x50мм  
1472x40x50мм, 1962x40x50мм  
2450x40x50мм

Доп.опции:

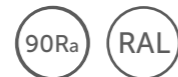

### Энергоэффективный отражатель



Отражатель выполнен в виде трапеции и окрашен белой глянцевой краской. Это повышает энергоэффективность. Получается равномерная засветка и комфортное восприятие света.

### Узкий корпус



Идеально подходит для реечных потолков с шагом между ламелями 45 мм.

### Готовые комплекты



Комплект состоит из 4х светильников и одного драйвера. Предусмотрены соединительные разъемы типа «Папа-Мама». Провода обеспечивают максимальное расстояние 600мм между светильниками.

Энергоэффективность светильников:

	3000K	4000K	5000K
Basic	—	80лм/Вт	80лм/Вт
Standart	72лм/Вт	76лм/Вт	80лм/Вт
Advanced	87лм/Вт	91лм/Вт	96лм/Вт

В таблице указаны максимальные значения энергоэффективности для стандартной комплектации. Точные показатели по каждому виду светильника указаны на сайте. Чтобы перейти на сайт в нужный раздел, отсканируйте QR-код.

Общие характеристики:



\* Для серии Basic

## Line Alum 50x50 **NEW**

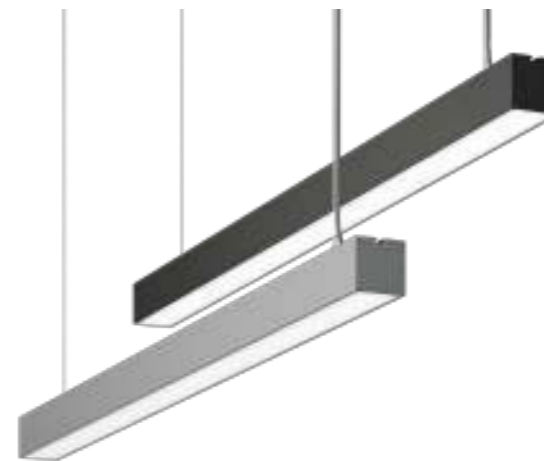

Категория: Basic, Standart, Advanced, Super

Цвет корпуса Серебристый, черный Муар, белый Муар  
Мощность 10Вт, 20Вт, 25Вт, 30Вт, 40Вт, 50Вт,  
60Вт, 80Вт, 120Вт



Рассеиватель Опал  
Монтаж Подвесной, накладной,  
на шинопровод, в реечный потолок

Размеры 500x50x50мм, 980x50x50мм  
1250x50x50мм, 1480x50x50мм  
1960x50x50мм, 2940x50x50мм

Доп.опции:



### Анодированный корпус

Анодированное покрытие защищает поверхность светильника от механических и химических воздействий. Корпус устойчив к царапинам, на нем не остаются отпечатки.

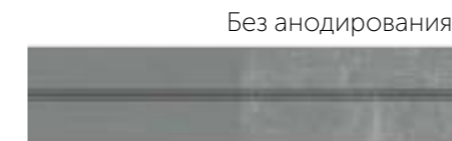

С анодированием

Энергоэффективность светильников:

	3000K	4000K	5000K
Basic	-	102лм/Вт	-
Standart	-	103лм/Вт	-
Advanced (90Ra)	-	95лм/Вт	-
Super (90Ra)	-	92лм/Вт	-

Общие характеристики:



\* Для серии Basic

\*\* Для серии Advanced, Super

### Серии Advanced, Super

Серии Advanced, Super обеспечивают полностью равномерную засветку по всей поверхности рассеивателя. Серия Super предполагает установку двух линеек Advanced на каждые 10Вт.

### Эффективный теплоотвод

Алюминиевый корпус обеспечивает эффективный отвод тепла. Блок питания изолирован от светодиодов, установлен на отдельную металлическую пластину.

В таблице указаны максимальные значения энергоэффективности для стандартной комплектации. Точные показатели по каждому виду светильника указаны на сайте. Чтобы перейти на сайт в нужный раздел, отсканируйте QR-код.

# КОММЕРЧЕСКИЕ

## Retail 66x25



Категория:  
Basic

Мощность | 30Вт, 40Вт, 60Вт, 80Вт  
 Рассеиватель | Микропризма, опал  
 Монтаж | Подвесной, накладной, на шинопровод



Размеры | 1026x66x25мм  
 | 1516x66x25мм  
 | 2006x66x25мм

Доп.опции:



## Retail 105x25

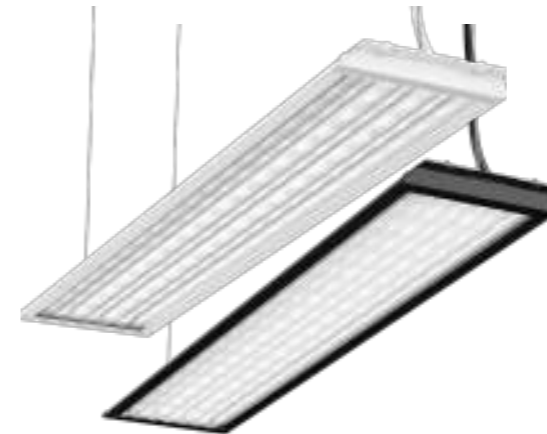

Категория:  
Standart, Advanced

Цвет корпуса | Белый, черный  
 Мощность | 20Вт, 30Вт, 40Вт, 60Вт  
 Рассеиватель | Микропризма, опал, линза Ш 120°x60°  
 Монтаж | Накладной, подвесной, на шинопровод



Размеры | 535x105x25мм  
 | 1034x105x25мм

Доп.опции:

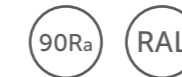

### Лидер по соотношению руб/лм в коммерческом освещении!



#### Запатентованный корпус

Такой конструктив позволил уменьшить количество технологических операций и сократить расходы производства при изготовлении корпуса без потери качественных характеристик изделия. Стоимость светильника при этом снизилась.

#### Энергоэффективные линейки

В светильнике применяются алюминиевые линейки со светодиодами Everlight. Их энергоэффективность достигает 155лм/Вт.



#### Клемма магистрального подключения

Позволяет легко подключить в ряд несколько светильников. При этом светильники между собой не стыкуются.

#### Компактный драйвер

Драйвер закрыт металлическим корпусом и закреплен на задней части светильника с внешней стороны. Такое расположение исключает взаимный нагрев драйвера и линеек и увеличивает срок службы светильника.



#### Различные крепления

Предусмотрено несколько вариантов креплений. Все для того, чтобы подойти в любой проект.

Энергоэффективность светильников:

	3000K	4000K	5000K
Basic	—	125лм/Вт	125лм/Вт

В таблице указаны максимальные значения энергоэффективности для стандартной комплектации. Точные показатели по каждому виду светильника указаны на сайте. Чтобы перейти на сайт в нужный раздел, отсканируйте QR-код.

Общие характеристики:



### Линза Ш 120°x60°



Geniled Retail 105x25 с широкой линзой идеально подходит как для общего освещения, так и для освещения высоких торговых стеллажей. Вытянутое по одной оси световое пятно позволяет большую часть светового потока светильника направить непосредственно на полки с товаром.

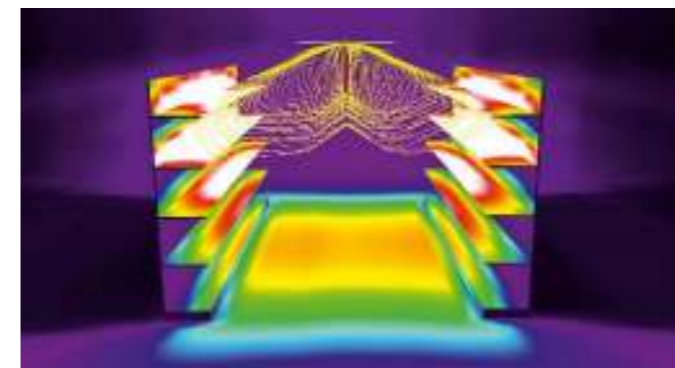

Энергоэффективность светильников:

	3000K	4000K	5000K
Standart	106лм/Вт	113лм/Вт	120лм/Вт
Advanced	124лм/Вт	132лм/Вт	141лм/Вт

В таблице указаны максимальные значения энергоэффективности для стандартной комплектации. Точные показатели по каждому виду светильника указаны на сайте. Чтобы перейти на сайт в нужный раздел, отсканируйте QR-код.

Общие характеристики:



# КРЕПЛЕНИЯ И АКСЕССУАРЫ

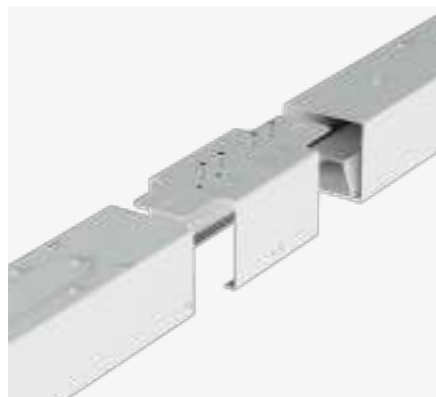

Соединитель магистральный для светильника Trade Linear 65x60 от 1000мм



Соединитель короткий магистральный для светильника Trade Linear 65x60 до 500мм



Торцевая крышка для светильника Trade Linear 65x60



Уголок для накладного монтажа (комплект 2 шт.)



Крепление для школьной доски (комплект 2 шт.)



Крепление кронштейн поворотный Trade Linear 65x60 (комплект 2 шт.)

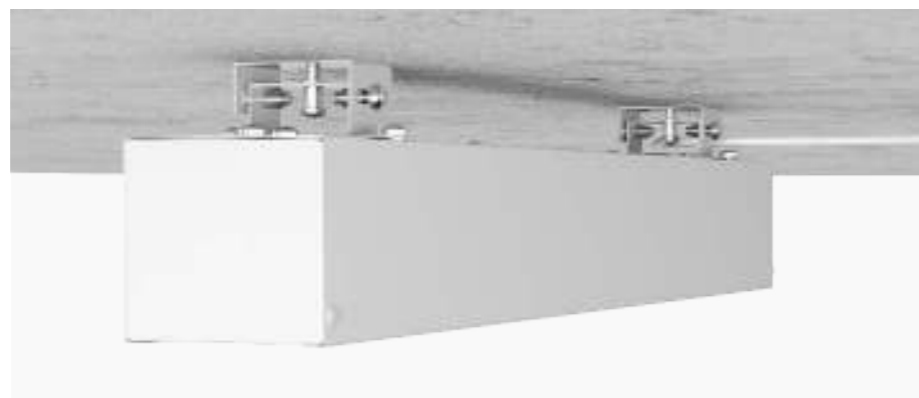

Скоба для накладного монтажа Trade Linear 65x60 (комплект 2 шт.)



Потолочная чашка 60x25мм

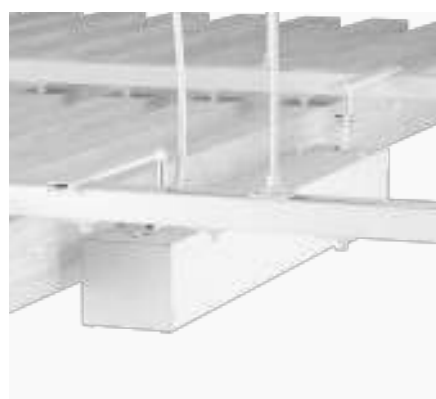

Крепление для реечного потолка (комплект 2 шт.)



Крепление для реечного потолка DIN-рейка (комплект 2 шт.)

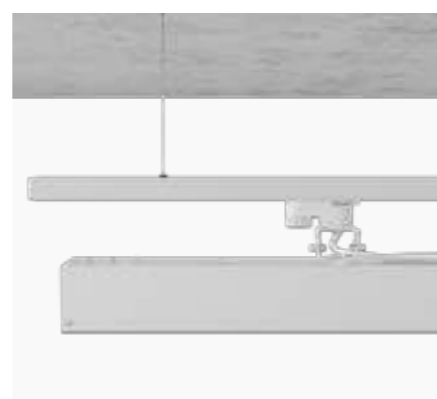

Крепление с адаптером для 1-фазного шинпровода (комплект 2 шт.)

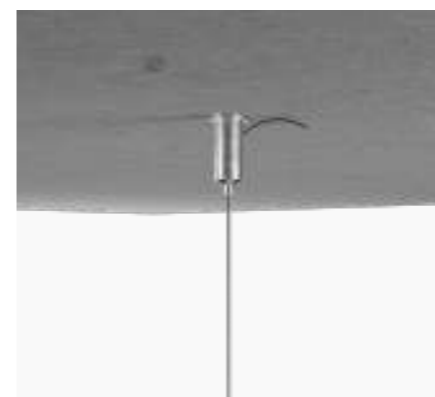

Комплект для подвешивания светильников:

- трос длиной 2м — 2 шт.
- крепление к потолку — 2 шт.
- крепление к светильнику — 2 шт.
- крепление к профильному светильнику с пазом — 2 шт.
- саморез — 2 шт.
- дюбель — 2 шт.
- винт — 2 шт.
- гайка — 2 шт.



Цвет креплений | Белый, черный

# КОММЕРЧЕСКИЕ

## Tetris In NEW

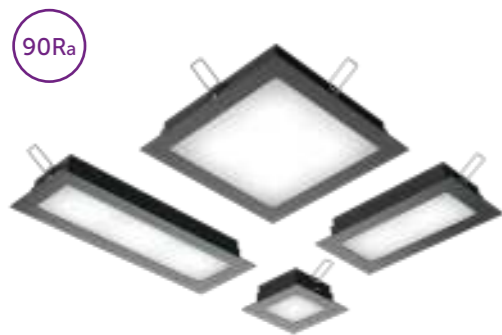

Цвет корпуса Белый, черный

Мощность 10Вт, 20Вт, 30Вт, 40Вт

Рассеиватель Микропризма, опал

Монтаж Встраиваемый

Размеры 100x100мм, 100x200мм, 100x300мм, 200x200мм

Доп.опции:



Для гипсокартонных потолков



### Высокий индекс цветопередачи



Светильники имеют высокий индекс цветопередачи 90Ra, а значит, точно передают натуральные цвета окружающих предметов. Этот параметр важно соблюдать при освещении музеев и галерей, дошкольных и образовательных учреждений, магазинов, производственных помещений, где ведутся работы с высокими требованиями к цветоразличению.

Энергоэффективность светильников:

3000K	4000K	5000K
51лм/Вт	57лм/Вт	60лм/Вт

В таблице указаны максимальные значения энергоэффективности для стандартной комплектации.

Общие характеристики:



## Сейлинг



Цвет корпуса Белый, черный\*

Мощность 10Вт, 20Вт, 30Вт

Рассеиватель Матовый поликарбонат

Монтаж Встраиваемый, накладной

Размеры Ø138x30/60 (для накладного)мм  
Ø190x30/60 (для накладного)мм  
Ø224x30/60 (для накладного)мм

Монтажный диаметр для встраиваемого Ø120мм (для 10Вт)  
Ø165мм (для 20Вт)  
Ø200мм (для 30Вт)



Для любых потолков



Подвесной потолок Натяжной потолок Деревянный Бетонный

### Защищен от влаги и пыли



Можно использовать в помещении и на улице под навесом. Конструкция корпуса обеспечивает повышенную степень пылевлагозащиты IP54\*\*

### Надежный



Качественные компоненты драйвера обеспечивают высокий коэффициент мощности, низкую пульсацию и устойчивость к внешним электромагнитным помехам.

Энергоэффективность светильников:

3000K	4000K	5000K
90лм/Вт	92лм/Вт	95лм/Вт

В таблице указаны максимальные значения энергоэффективности для стандартной комплектации. Точные показатели по каждому виду светильника указаны на сайте. Чтобы перейти на сайт в нужный раздел, отсканируйте QR-код.

Общие характеристики:



\* Для Сейлинга накладного монтажа

\*\* Для встраиваемого Сейлинга

# КОММЕРЧЕСКИЕ

## Track Classic Zoom

90Ra



Цвет корпуса	Белый, черный
Мощность	10Вт, 20Вт, 30Вт, 40Вт
Рассеиватель	Линза 15°-60°
Монтаж	На шинопровод, накладной
Размеры	136x64x158мм 161x73x170мм 190x73x170мм 180x104x198мм



### Акцент на главном с любого расстояния



Конструкция светильника предусматривает регулировку угла рассеивания. Можно выбрать подходящий угол рассеивания в зависимости от освещаемого объекта и положения светильника относительно него. Трековая система освещения адаптируется к перестановкам и смене экспозиции. Светильник может быть перемещен на любой участок шинопровода, при этом не требуется дополнительный электромонтаж.

#### Анодированный отражатель

Полированная анодированная поверхность отражателя повышает энергоэффективность.

#### Алюминиевый корпус

Эстетичный корпус из алюминия впишется в любой интерьер. Эффективно выполняет функцию радиатора охлаждения.

### Светит в нужном направлении

Крепление светильника позволяет вращать его на 350° в горизонтальной плоскости и на 90° в вертикальной плоскости.

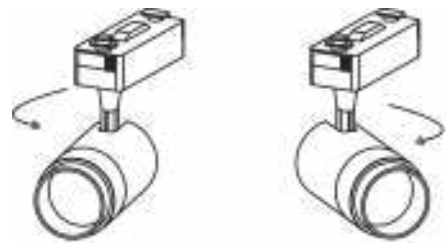

Угол поворота 350°



Угол наклона 90°

#### Энергоэффективность светильников:

3000K	4000K	5000K
88лм/Вт	90лм/Вт	92лм/Вт

В таблице указаны максимальные значения энергоэффективности для стандартной комплектации. Точные показатели по каждому виду светильника указаны на сайте. Чтобы перейти на сайт в нужный раздел, отсканируйте QR-код.

#### Общие характеристики:



\* Для Track Classic Zoom 10Вт

# ШИНОПРОВОД



Цвет корпуса	Белый, черный
Размеры	1000x33,5x19,3мм 2000x33,5x19,3мм 3000x33,5x19,3мм

Максимальный вес светильников на 1м шинопровода	5кг
Максимальный ток на 1м шинопровода	4,5А
Максимальное напряжение	300В
Максимальная мощность на 1м шинопровода	1кВт
Рекомендуемая длина одной непрерывной линии	Не более 10м

#### Алюминиевый корпус

Однофазный шинопровод выполнен из алюминия с толщиной стенки 1мм, что обеспечивает высокую жесткость конструкции, которая не будет провисать и деформироваться.

#### Надежный контакт

Токопроводящая шина из меди обеспечивает надежный электрический контакт с трековыми светильниками.

#### Совместимость

Track Classic Zoom  
Trade Linear 65x60  
Line 40x50  
Retail 66x25  
Retail 105x25  
Line Alum 50x50

### Аксессуары



Цвет аксессуаров | Белый, черный

# УЛИЧНЫЕ БРА И ЖКХ

## Sova



Цвет корпуса	Черный
Мощность	12/14/16Вт (для Sova mini), 18/20/22Вт (для Sova)
Рассеиватель	Поликарбонат
Монтаж	Накладной
Размеры	152x95x203мм 127x95x356мм
Модификация	Sova mini, Sova mini Smart (с микроволновым датчиком движения), Sova, Sova Smart (с микроволновым датчиком движения)



### Влагостойкость



Конструкция корпуса обеспечивает надежную защиту внутренних компонентов светильника от пыли и влаги (IP66).

Цветовая температура (регулируется):

3000K	4000K	5000K
120лм/Вт	120лм/Вт	120лм/Вт

Общие характеристики:



### Регулировка мощности и цветовой температуры



Регулируйте мощность и цвет свечения от теплого до холодного. Смена режимов осуществляется переключателем, расположенным на задней стенке светильника.

### Датчик движения

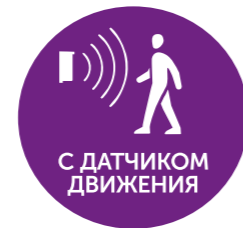

**Режим 100-0%.**  
Светильник работает на полную мощность. При отсутствии движения в течение 45 с., полностью выключается.

**Режим 100-20%.**  
Светильник работает на полную мощность. При отсутствии движения в течение 45 с., переключается в дежурный режим (20% мощности).

В таблице указаны максимальные значения энергоэффективности для стандартной комплектации. Точные показатели по каждому виду светильника указаны на сайте. Чтобы перейти на сайт в нужный раздел, отсканируйте QR-код.

## Public



Мощность	15Вт
Рассеиватель	Поликарбонат
Монтаж	Накладной
Размеры	200x200x35мм
Модификация	Public, Public Smart (с микроволновым датчиком движения)
Доп.опции:	



### Вандалоустойчивый



Прочный корпус из поликарбоната защитит светильник от ударов. Степень защиты от внешних механических воздействий IK08.

### Защищен от непогоды



Уплотнительное силиконовое кольцо и гермоввод не пропустят влагу внутрь светильника. Официально подтверждена работа светильника при температуре -45°C.

### Public Smart (с датчиком движения)

Режим «Дежурный» 20-100%



Если рядом никого нет, светильник работает в дежурном режиме - на 20% от максимальной яркости. Достаточно приблизиться к Public Smart на расстояние менее 8 метров, чтобы светильник «заметил» ваше присутствие и включился на максимум своей яркости. Благодаря микроволновому датчику, светильник «увидит» вас несмотря на стену или дверь.

Режим 0-100%



В данном режиме светильник полностью выключен, пока вы не приблизитесь, после чего он включается на 100% своей яркости. Через 45 секунд после того, как вы покинули его радиус действия, Public Smart полностью гаснет.

Энергоэффективность светильников:

3000K	4000K	5000K
—	107лм/Вт	—

Общие характеристики:



В таблице указаны максимальные значения энергоэффективности для стандартной комплектации. Точные показатели по каждому виду светильника указаны на сайте. Чтобы перейти на сайт в нужный раздел, отсканируйте QR-код.

# УЛИЧНЫЕ БРА И ЖКХ

## Orbita NEW



Цвет корпуса	Белый, черный
Мощность	24Вт
Рассеиватель	Полипропилен
Монтаж	Накладной
Размеры	Ø300x64мм
Модификация	Orbita, Orbita Smart (с микроволновым датчиком движения), Orbita EM1 (с блоком аварийного питания)

### Защищен от влаги

Конструкция корпуса обеспечивает защиту внутренних компонентов светильника от пыли и влаги (IP54). Может быть установлен как внутри помещения, так и на улице.



### Бесперебойная работа

В светильник Orbita EM1 установлен блок аварийного питания, который позволяет ему работать 60 минут без сетевого питания. Зарядка аккумулятора происходит автоматически при подключении электроэнергии.

Энергоэффективность светильников:

3000K	4000K	5000K
90лм/Вт	90лм/Вт	90лм/Вт

Общие характеристики:

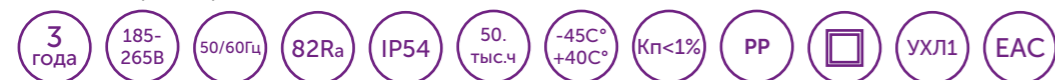

### Умный и экономичный

Светильник Orbita Smart оснащен микроволновым датчиком движения. В случае движения в радиусе действия датчика (4-8 м), светильник включается на полную мощность. При отсутствии движения в течение 45 секунд, светильник выключается.

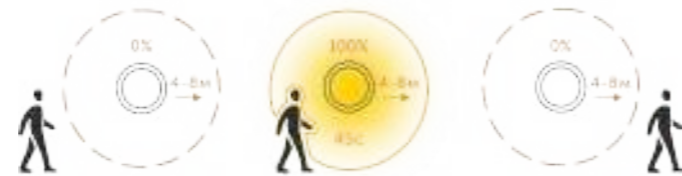

### Цвет свечения на выбор

Смена режимов осуществляется при помощи переключателя, расположенного на корпусе светильника.



В таблице указаны максимальные значения энергоэффективности для стандартной комплектации.

# ТЕХНИЧЕСКИЕ

## ЛСП



Категория:  
Basic, Standart, Advanced

Мощность	20Вт, 30Вт, 40Вт, 50Вт, 60Вт
Рассеиватель	Матовый, прозрачный
Монтаж	Подвесной, накладной
Размеры	655x110x83мм 1265x110x83мм



Доп.опции:



### Надежный

**Рассеиватель**  
Оптический полистирол не пожелтеет и не помутнеет со временем.

**Светодиодные линейки**  
Используемые светодиоды обладают высокой световой отдачей.

**Площадка для драйвера**  
Создается воздушный зазор между блоком питания и линейками. Это снижает нагрев и увеличивает срок службы светильника.

**Драйвер**  
Высокий КПД, защита от перегрузки, короткого замыкания, перегрева.

**Скобы**  
Надежная фиксация площадки с линейками.



**Стальная площадка для светодиодных линеек**  
Эффективный отвод тепла.

**Клемма**  
Удобное и надежное соединение с кабелем.

**Гермоввод**  
Обеспечивает герметичный ввод сетевого кабеля.

**Крепежная скоба**  
Для подвесного и накладного монтажа. Сдвигается в диапазоне 80мм.

**Пластиковый корпус**  
Механическая и климатическая защита внутренних частей светильника. Выполнен из ударопрочного полистирола.

Энергоэффективность светильников:

	3000K	4000K	5000K
Basic	—	130лм/Вт	130лм/Вт
Standart	143лм/Вт	150лм/Вт	150лм/Вт
Advanced	155лм/Вт	163лм/Вт	163лм/Вт

В таблице указаны максимальные значения энергоэффективности для стандартной комплектации. Точные показатели по каждому виду светильника указаны на сайте. Чтобы перейти на сайт в нужный раздел, отсканируйте QR-код.

Общие характеристики:



\* Серия Basic

# ТЕХНИЧЕСКИЕ

Strong **NEW**



Мощность 20-160Вт  
Цвет корпуса Серебристый  
Рассеиватель Прозрачный поликарбонат, матовый поликарбонат, микропризма, прозрачное закаленное стекло, матовое закаленное стекло

Монтаж Накладной, подвесной, скоба, консоль, трос

Размеры 490x65x62мм, 980x65x62мм, 1480x65x62мм, 1960x65x62мм

Доп.опции:



## Эффективный теплоотвод

Корпус из алюминия с внутренними ребрами снижает степень нагрева компонентов светильника.

Блок питания изолирован от светодиодов, установлен на отдельную металлическую пластину.

## Надежная защита

Светильник имеет высокую степень пылевлагозащиты IP66.

Металлический гермоввод с клапаном выравнивания давления предотвращает создание разницы давления и не пропускает влагу во внутрь светильника.



## Анодированный корпус

Корпус устойчив к царапинам и коррозии. Гладкая поверхность предотвращает оседание пыли.



## Боковые крышки из полиамида

Устойчивы к климатическим воздействиям и агрессивной среде.



Цветовая температура:

3000K 4000K 5000K

Общие характеристики:



# ТЕХНИЧЕСКИЕ

## Element



Категория:  
Standart, Advanced



Мощность 20-420Вт  
 Рассеиватель Микропризма, опал, прозрачный поликарбонат, прозрачное закаленное стекло, матовое закаленное стекло, линза Ш2 130°x70°  
 Монтаж Универсальный  
 Размеры 525x112x32\*мм, 525x218x32\*мм, 525x324x32\*мм 1025x112x32\*мм, 1025x218x32\*мм, 1025x324x32\*мм

Доп.опции:



### 2 типа драйвера

Компактный драйвер Geniled применяется в светильниках мощностью до 140Вт. Драйвер Mean Well используется в светильниках мощностью свыше 140Вт, устанавливается снаружи корпуса. Качественные источники питания защищают светильник от перегрузки, короткого замыкания и перегрева.

### Алюминиевый корпус - радиатор

Корпус Geniled Element на 97% состоит из алюминия. Что обеспечивает:  
 - высокую теплопроводность;  
 - минимальный вес;  
 - высокую прочность;  
 - коррозионную стойкость.

### Высокоэффективные светодиоды

Современные светодиоды Everlight 2835 обладают высокой эффективностью и индексом цветопередачи.

### Анодированный

Анодированное покрытие защищает поверхность светильника от механических и химических воздействий. Корпус устойчив к царапинам, на нем не остаются отпечатки.

### Ударопрочный рассеиватель

Рассеиватели из закаленного стекла и поликарбоната устойчивы к ударным нагрузкам и вибрации.

## 8 видов креплений



Энергоэффективность светильников:

	3000K	4000K	5000K
Standart	109лм/Вт	115лм/Вт	122лм/Вт
Advanced	123лм/Вт	130лм/Вт	137лм/Вт

В таблице указаны максимальные значения энергоэффективности для стандартной комплектации. Точные показатели по каждому виду светильника указаны на сайте. Чтобы перейти на сайт в нужный раздел, отсканируйте QR-код.

Общие характеристики:



\* Высота с драйвером MeanWell 75мм \*\* Для светильников Element от 20Вт до 60Вт

# УЛИЧНО-ПРОМЫШЛЕННЫЕ

## Optimus



Мощность 40-1440Вт  
 Рассеиватель Линза 15°, 30°, 60°, 90°, 135x70°  
 Монтаж Универсальный  
 Длина от 371мм до 1271мм  
 Ширина от 128мм до 742мм  
 Высота 40мм, 80мм (с блоком питания MeanWell)



## Мощность для решения любой задачи



Модули 20-33Вт, соединяясь между собой, создают конструкции нужной мощности.

### Надежный и эффективный

Корпус из алюминия с конвекционными отверстиями эффективно отводит тепло. Светильник имеет высокую степень влагозащиты IP67. Энергоэффективность достигает 195 лм/Вт.

### Спортивное освещение

В Optimus можно установить светодиодную плату 5700K 90Ra. Данное решение обеспечивает комфортные условия для тренировок, снижает риск травматизма спортсменов и отвечает стандартам, необходимым для ТВ-съемки.

### 3 типа драйвера

Компактный драйвер Geniled применяется в светильниках мощностью до 80Вт. Драйвер с гальванической развязкой Geniled ISO для светильников 40Вт и 60Вт устойчив к более высоким значениям помех из сети. Драйвер Mean Well для светильников мощностью свыше 90Вт, устанавливается снаружи корпуса.

## 9 видов креплений



Энергоэффективность светильников:

3000K	4000K	5000K	5700K 90Ra
176лм/Вт	185лм/Вт	195лм/Вт	140лм/Вт

В таблице указаны максимальные значения энергоэффективности для стандартной комплектации. Точные показатели по каждому виду светильника указаны на сайте. Чтобы перейти на сайт в нужный раздел, отсканируйте QR-код.

Общие характеристики:



\* Для драйвера MeanWell 100-305В, 43/63Гц \*\* Для 5700К 90Ra

# УЛИЧНО-ПРОМЫШЛЕННЫЕ

## Kolokol NEW



Мощность	80Вт, 100Вт, 120Вт, 150Вт, 200Вт
Рассеиватель	Линзы 60°, 90°, 120° закаленное стекло
Монтаж	Подвесной, накладной
Размеры	Ø158ммx265мм Ø160ммx300мм



### Эффективно охлаждается



Корпус из алюминия эффективно отводит тепло.

### Регулируемая мощность



Регулятор и переключатель мощности находятся на корпусе отсека блока питания под силиконовой заглушкой.

### Крепления



Скоба с регулировкой (приобретается отдельно)

### Диффузор



Диффузор 90°, 100° (приобретается отдельно)

### Основные защиты



Защита от короткого замыкания



Защита от МИП\*  
6кВ (L-N), 6кВ (L-PE, N-PE)

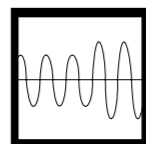

Гальваническая развязка

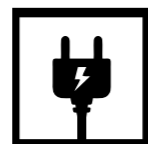

Диапазон рабочего напряжения 100-277В

\* Светильник устойчив к МИП (микроимпульсным помехам), например, при молниевых разрядах и коммутационных переходных процессах. При наличии МИП в пределах установленного порога на клеммах светильника он сохраняет свою работоспособность.

### Энергоэффективность светильников:

3000K	4000K	5000K
—	—	190лм/Вт

В таблице указаны максимальные значения энергоэффективности для стандартной комплектации. Точные показатели по каждому виду светильника указаны на сайте. Чтобы перейти на сайт в нужный раздел, отсканируйте QR-код.

### Общие характеристики:



## Titan, Titan Inox



Категория:  
Basic, Standart, Advanced

Мощность	20-150Вт
Рассеиватель	Микропризма, опал, прозрачный поликарбонат, прозрачное закаленное стекло, матовое закаленное стекло
Монтаж	Подвесной, накладной
Размеры	500x100x25*мм, 500x180x25*мм 1000x100x25*мм, 1000x180x25*мм 1500x100x25*мм, 1500x180x25*мм

Модификация Titan, Titan Inox (из нержавеющей стали)

Доп.опции:



### Titan Inox (из нержавеющей стали)



Металлический гермоввод

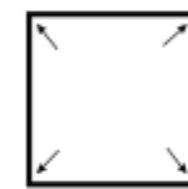

Закаленное стекло



Корпус из нержавеющей стали



Влагозащита IP66



Аммиачная среда



Химическая среда



Специальная серия Titan Inox в корпусе из нержавеющей стали и с рассеивателем из закаленного стекла предназначена для более тяжелых условий эксплуатации: на предприятиях химической, нефтеперерабатывающей, газодобывающей, оборонной, пищевой промышленности, на сельхозпредприятиях.

### Энергоэффективность светильников:

	3000K	4000K	5000K
Basic	—	131лм/Вт	131лм/Вт
Standart	134лм/Вт	140лм/Вт	146лм/Вт
Advanced	148лм/Вт	155лм/Вт	161лм/Вт

В таблице указаны максимальные значения энергоэффективности для стандартной комплектации. Точные показатели по каждому виду светильника указаны на сайте. Чтобы перейти на сайт в нужный раздел, отсканируйте QR-код.

### Общие характеристики:



\* Высота корпуса с закаленным стеклом - 30мм \*\* Для светильника Titan Inox

# СВЕТОДИОДНАЯ ПОДСВЕТКА



# СВЕТОДИОДНЫЕ ЛЕНТЫ

## Интерьерная и влагозащищенная

Степень защиты IP33. Подходит для любых мест, где отсутствует влажность.  
Степень защиты IP65. Подходит для мест с повышенной влажностью и пылью: ванная и туалетная комнаты, кухня, улица.  
Не для полного погружения в воду!

## Увеличено сечение медной подложки и проводов

Чем больше сечение, тем меньше потери напряжения, что помогает избежать заметных потерь яркости светодиодной ленты.

## Удобство монтажа

С одного конца лента оснащена коннектором для быстрого подключения к контроллеру или разъемом «Jask».  
С другого конца - провода для пайки или винтовых клемм.

## Продающая упаковка

Оригинальная упаковка привлекает внимание покупателей. Иллюстрации на лицевой части, а также дизайн упаковки подскажут: цвет свечения, степень пылевлагозащиты, напряжение, уровень яркости.

## Высокий индекс цветопередачи — 82/90Ra

Не искажаются естественные цвета.

## Клейкая основа 3М с высокой адгезией

Выдерживает нагрузку 2,6 кг на отрыв.

## Прозрачная термоусадочная трубка

Оказывает минимальное влияние на свечение, если светодиод находится под термоусадкой.

## Ультратонкое покрытие IP65

Не утяжеляет ленту, не искажает излучаемый свет и не пожелтеет со временем.



# Ленты 12В (SMD)

## Белые

● 2700-3000K ● 3800-4200K ● 6000-6500K

С помощью ярких лент Geniled с белым свечением легко создать общее освещение в помещении. Декоративная подсветка станет отличным дополнением. Позволит зонировать пространство и подчеркнуть детали интерьера.

## Міх лента ● 2700-6500K

С помощью специального контроллера Geniled можно регулировать яркость теплых и холодных светодиодов, получая свечение нужной температуры.

## Цветные

● Голубой ● Красный ● Желтый ● Зеленый

Цветные ленты позволяют расставить яркие акценты в интерьере.

## RGB

С помощью RGB лент выбирайте цвет освещения под настроение и создавайте световые сценарии: от плавных до динамичных.

## Бегущая волна ● RGB

Главное отличие ленты «Бегущая волна» - каждые три RGB-светодиода управляются отдельной микросхемой.



60SMD2835 5Вт/м 8x2000мм (5000мм) 600-650лм/м



120SMD2835 12Вт/м 8x2000мм (5000мм) 1100-1250лм/м



180SMD2835 16Вт/м 10x2000мм (5000мм) 1500-1650лм/м



240SMD2835 20Вт/м 10x2000мм\* (5000мм) 2200-2420лм/м



120SMD2835 12Вт/м 8x2000мм (5000мм) MIX 1180лм/м



120SMD2835 12Вт/м 8x2000мм (5000мм)



30SMD5050 7Вт/м 10x2000мм (5000мм)



60SMD5050 14,4Вт/м 10x2000мм (5000мм)



96SMD5050 24Вт/м 10x5000мм



60SMD5050 14,4Вт/м 10x5000мм

# Ленты 24В (SMD)

## Белые

● 2700-3000K ● 3800-4200K ● 6000-6500K

С помощью ярких лент Geniled с белым свечением легко создать общее освещение в помещении. Декоративная подсветка станет отличным дополнением.

## Міх лента ● 2700-6500K

С помощью специального контроллера Geniled можно регулировать яркость теплых и холодных светодиодов, получая свечение нужной температуры.

\* Для IP33  
\*\* Для IP65



120SMD2835 12Вт/м 8x3000мм (5000мм\*\*) 1100-1250лм/м



180SMD2835 16Вт/м 10x3000мм (5000мм\*\*) 1500-1650лм/м



240SMD2835 20Вт/м 10x3000мм (5000мм) 2200-2420лм/м



240SMD2835 20Вт/м 10x5000мм 2260лм/м

## S-type

● 2700-3000K ● 3800-4200K ● 6000-6500K

За счет волнообразной платы ленту можно сгибать в одной плоскости, использовать для подсветки сложных контуров и поворотов.

## Трехрядная **NEW**

● 2700-3000K ● 3800-4200K

Ленту можно использовать в качестве основного освещения, заменив все остальные источники света в помещении.

## RGBW

● RGB ● 4000K

Лента RGBW позволяет заменить две ленты. Наличие отдельного кристалла белого свечения подойдет для строгих пространств.

## Ленты 24В (COB)

### COB 5 мм **NEW**

● 2700-3000K ● 3800-4200K ● 6000-6500K

Ширина ленты всего 5мм. Она предназначена для установки в узкий профиль. Используется для создания тонких линий в интерьере и подсветки узких ниш.

### COB

● 2700-3000K ● 3800-4200K ● 6000-6500K

Лента COB отличается высокой плотностью светодиодов, за счет этого обеспечивается яркое равномерное свечение без видимых точек от светодиодов.

### COB Цветные 5 мм **NEW**

● Голубой ● Красный ● Фиолетовый ● Зеленый

Ширина ленты всего 5мм. Она предназначена для установки в узкий профиль. Цветные ленты позволяют расставить яркие акценты в интерьере.

### COB RGB **NEW**

С помощью RGB лент выбирайте цвет освещения под настроение и создавайте световые сценарии: от плавных до динамичных.

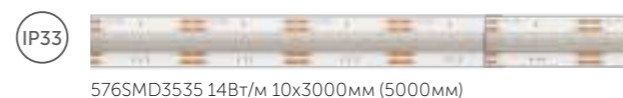
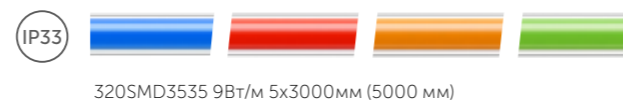

## Термостойкая COB лента **NEW** для бани, сауны, улицы

● 2700-3000K ● 3800-4200K ● 6000-6500K

280SMD3535 8Вт/м 10x3000мм (5000мм) 760-830 лм/м



Экструдированная силиконовая трубка

Светодиоды, покрытые люминофором

Токопроводящая подложка



Не выделяет токсичных веществ при нагреве



Защищена от УФ-лучей. Не пожелтеет на солнце

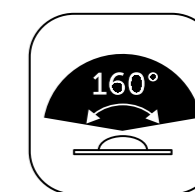

Широкий угол рассеивания

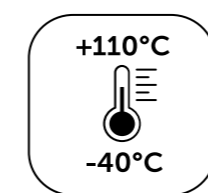

Рабочая температура от -40°C до +80°C



Выдерживает струи воды



Термостойкий силиконовый провод 1,5 метра

Допустимо краткое повышение температуры до +110°C. Не более 3 часов в сутки.



# ИСТОЧНИКИ ПИТАНИЯ

## Блоки питания Plug

Удобное подключение напрямую к розетке. Блоки питания имеют стандартный разъем для подключения источников света 12В - не требует спайки проводов.



## Ультратонкие блоки питания Slim

Данные блоки питания используются в сухих помещениях. Корпус толщиной всего 18мм экономит пространство в рекламной конструкции и легко помещается за натяжным потолком. Блок с пассивным охлаждением работает без шума, гудения и вибрации.



## Блоки питания Slim

Блоки питания 12В и 24В в корпусе Slim толщиной до 29мм предназначены специально для коробов или вывесок. Такие блоки занимают меньше места внутри рекламной конструкции, позволяют сделать ее тоньше и легче. Блоки Slim имеют мощность от 40Вт до 300Вт и различную степень защиты от пыли и влаги. Самые мощные модели рассчитаны на 2 канала.



## Блоки 12В



## Блоки 24В

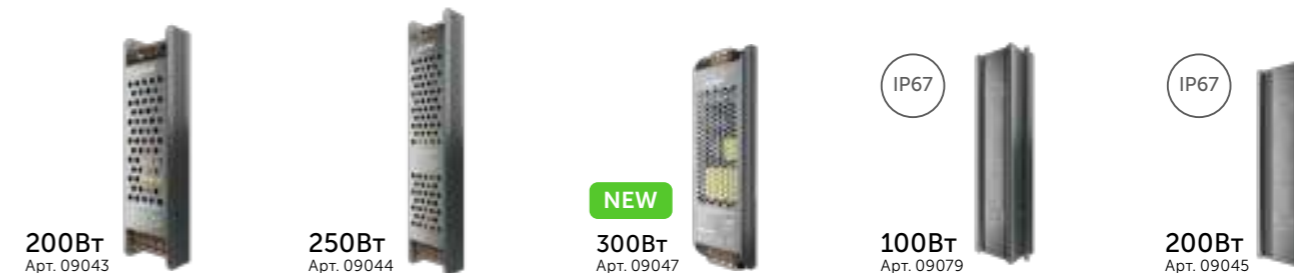

# УПРАВЛЕНИЕ СВЕТОМ

## Диммер 1 канальный



Арт. 17001

### Geniled GL-12V144WRF-B

Диммер регулирует яркость светодиодной ленты, с напряжением 12-24В. Создает различные сценарии освещения. Пульт для управления поставляется в комплекте. Диммер миниатюрных размеров незаметен в нишах и за карнизом.

Максимальная мощность нагрузки	72Вт (12В); 144Вт (24В)
Напряжение	DC12В-DC24В
Потребление	<0,5Вт
Кол-во каналов	1



## Диммеры 3-х канальные



Арт. 17015

### Geniled Std DIM Tuya

Диммер с протоколом Tuya регулирует яркость светодиодной ленты с напряжением 12-24В. Создает различные сценарии освещения. Диммер управляется пультом или смартфоном через приложение «Smart Life». Работает с Алисой.

Максимальная мощность нагрузки	144Вт (12В); 288Вт (24В)
Напряжение	DC12В-DC24В
Потребление	<0,5Вт
Кол-во каналов	3
Управление	Пульт*, смартфон
Особенности	Работает с Алисой



Арт. 17000

### Geniled L-12V216WRF-S

Диммер регулирует яркость светодиодной ленты с напряжением 12-24В. Создает различные сценарии освещения. Пульт с сенсорными кнопками поставляется в комплекте.

Максимальная мощность нагрузки	216Вт (12В); 432Вт (24В)
Напряжение	DC12В-DC24В
Потребление	<1Вт
Кол-во каналов	3

## Контроллер 2-х канальный



Арт. 17008

### Geniled GL-12V72WIR-B

Контроллер для MIX ленты позволяет регулировать яркость, создавать динамические сценарии и переключать цветовую температуру белого свечения (от теплого 2700К к холодному 6500К).

Максимальная мощность нагрузки	96Вт (12В); 192Вт (24В)
Напряжение	DC12В-DC24В
Потребление	<1Вт
Кол-во каналов	2

## Контроллеры 3-х канальные



Арт. 17003

### Geniled GL-12V144WRF-B

RGB контроллер позволяет управлять светодиодной лентой: регулирует яркость, создает динамические сценарии и производит переключение цвета. Контроллер миниатюрных размеров незаметен в нишах и за карнизом.

Максимальная мощность нагрузки	72Вт(12В); 144Вт(24В)
Напряжение	DC12В-DC24В
Потребление	<0,5Вт
Кол-во каналов	3



Арт. 17002

### Geniled GL-12V216WRF-S

RGB контроллер позволяет управлять светодиодной лентой и другими источниками света с напряжением 12-24В. С его помощью регулируется яркость, создаются динамические сценарии и производится переключение цвета.

Максимальная мощность нагрузки	216Вт(12В); 432Вт(24В)
Напряжение	DC12В-DC24В
Потребление	<1Вт
Кол-во каналов	3

## Контроллеры 4-х канальные



Арт. 17013

### Geniled Std RGB/RGBW Tuya

Контроллер с протоколом Tuya позволяет управлять светодиодной лентой: создает визуальные эффекты в такт музыке, меняет цвет свечения и яркость, предлагает различные сценарии освещения. Управляется пультом или смартфоном через приложение «Smart Life». Работает с Алисой.

Максимальная мощность нагрузки	192Вт(12В); 384Вт(24В)
Напряжение	DC12В-DC24В
Потребление	<0,5Вт
Кол-во каналов	4
Управление	Пульт*, смартфон
Особенности	Работает с Алисой



Арт. 17012

### Geniled GL-12V96WRF-B

Контроллер регулирует свет светодиодной ленты RGBW: создает визуальные эффекты в такт музыке, меняет цвет свечения и яркость, предлагает различные сценарии освещения. Разъем «Jack» позволяет легко подключить контроллер к ленте.

Максимальная мощность нагрузки	96Вт(12В); 192Вт(24В)
Напряжение	DC12В-DC24В
Потребление	<0,5Вт
Кол-во каналов	4

\* Пульт не входит в комплект поставки и приобретается отдельно

\* Пульт не входит в комплект поставки и приобретается отдельно

# УПРАВЛЕНИЕ СВЕТОМ

## Усилитель



Арт. 17004

### Geniled GL-12V288WCH3

Служит для последовательного подключения нескольких LED лент и обеспечивает подачу тока напрямую от источника питания к каждому отдельному отрезку ленты. Снижает нагрузку на управляющий контроллер или диммер. Усилитель универсальный, подходит для RGB, MIX и одноцветной ленты.

Максимальная мощность нагрузки	288Вт (12В); 576Вт (24В)
Напряжение	DC12В-DC24В
Потребление	<1Вт
Кол-во каналов	3



## Сенсорный выключатель



Арт. 17005

### Geniled GL-12V60WIRS

Бесконтактный сенсорный выключатель со световым индикатором включает/выключает LED ленту легким взмахом руки. Укомплектован коннектором для быстрого подключения ленты без применения пайки. Миниатюрные размеры позволяют устанавливать его в алюминиевый профиль Geniled любой ширины.

Максимальная мощность нагрузки	60Вт (12В); 120Вт (24В)
Напряжение	DC12В-DC24В
Потребление	<1Вт

## Smart выключатели NEW



Арт. 17019

### Geniled Dimmer Switch Smart

Сенсорный контроллер с функцией диммирования врезной

Врезной монтаж позволяет вписать выключатель в любой интерьер, а голубой индикатор помогает быстро найти устройство в темноте. Однократным прикосновением включает/выключает светодиодную подсветку. При длительном удержании регулирует яркость свечения.

Максимальная мощность нагрузки	30Вт (12В); 60Вт (24В)
Напряжение	DC12В-DC24В
Максимальный ток	2



Арт. 17018

### Geniled Switch Smart

Контроллер с датчиком препятствия

Предназначен для установки в мебель и создания освещения при открытии дверей. Устанавливается накладным способом, либо в отверстие диаметром 10-11 мм. Включается и выключается автоматически.

Максимальная мощность нагрузки	30Вт (12В); 60Вт (24В)
Напряжение	DC12В-DC24В
Максимальный ток	2

## Коннекторы прокалывающие



### Удобство подключения

Для соединения отрезков ленты не нужна пайка. Заведите контактные площадки ленты в разъемы коннектора и зафиксируйте с помощью пассатижей.

### Надежный контакт

Прокалывающие коннекторы оснащены острыми зубцами (ножами). Надежный электрический контакт обеспечивается прокалыванием токопроводящих дорожек ленты.

### Прозрачный ABS пластик

Прозрачный корпус обеспечивает равномерное свечение по всей длине ленты и меньший нагрев светодиодов.

### Компактный размер

Еще один плюс новых коннекторов – это совместимость с узкими и тонкими профилями.

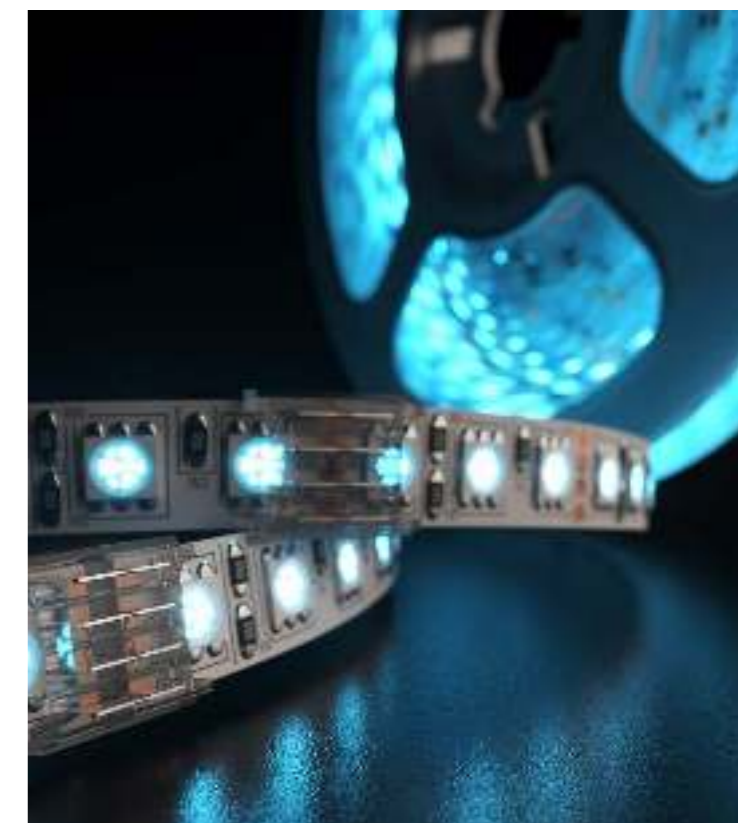

Тип соединения	COB (5мм)	SMD (8мм, 10мм) COB (8 мм)	MIX (8мм)	RGBW	RGB	COB RGB
Прямое жесткое						
Угловое						
С коннектором Jask «МАМА»						
С проводом для гибкого соединения						

# ПРОФИЛЬ ДЛЯ ЛЕНТЫ

## Основной ассортимент



**Накладной**  
16x6x2000 (3000) M16  
Арт. 12031\_ch



**Накладной**  
16x12x3000 M16  
Арт. 12032\_3\_ch



**Накладной**  
30x10x3000 M30  
Арт. 12392\_3\_ch



**Врезной**  
22x6x2000 (3000) M16  
Арт. 12034\_ch



**Угловой**  
16x16x2000 (3000) M20  
Арт. 12140\_ch



**Накладной + подвесной**  
35x35x3000 M34  
Арт. 12069\_3\_ch



**Накладной + подвесной**  
50x50x3000 M46  
Арт. 12061\_3\_ch

В ассортименте представлены подходящие к профилю рассеиватели и заглушки.

Рассеиватели:

M16 – арт. 12349\_ch (плоский матовый)  
M20 – арт. 12120\_ch (полукруглый матовый),  
12122\_ch (L-образный матовый)  
M30 – арт. 12393\_ch (плоский матовый)  
M34 – арт. 12057\_ch (плоский матовый)  
M46 – арт. 12065\_ch (плоский матовый)

## Комплекты профилей



NEW

**Накладной мини для ленты 5мм**  
8x9x1000 (2000) M7  
Арт. 12384\_ch



**Накладной**  
16x6x1000 (2000) M16  
Арт. 12131\_ch



**Накладной гибкий**  
18x6x1000 (2000) M16  
Арт. 12171\_ch



NEW

**Угловой мини для ленты 5мм**  
10x10x1000 (2000) M12  
Арт. 12385\_ch



**Угловой**  
16x16x1000 (2000) M20  
Арт. 12139\_ch



**Угловой**  
16x16x1000 (2000) M20  
L-образный рассеиватель  
Арт. 12345\_ch



**Врезной**  
22x6x1000 (2000) M16  
Арт. 12130\_ch



**Встраиваемый под шпаклевку внешний угол**  
51x23x2000  
Арт. 12341



**Встраиваемый под шпаклевку внутренний угол**  
46x26x2000  
Арт. 12340



**Встраиваемый под шпаклевку**  
53x14x2000  
Арт. 12343



**Встраиваемый под керамическую плитку**  
36x13x2000  
Арт. 12380

## Аксессуары для профиля



### Заглушки стальные

Стальные заглушки придают законченный вид профилю, а также защищают светодиодную ленту от внешних факторов (грязи, пыли). Подходят для накладных/подвесных профилей Geniled.

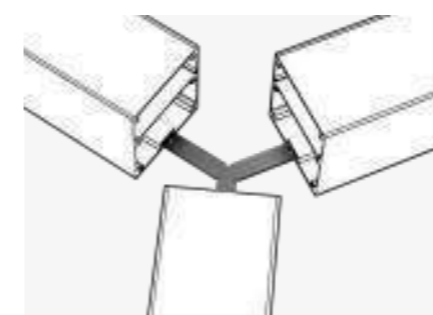

### Соединители стальные

Несколько вариантов соединителей Y, X и L-образные, позволяют создавать светильники с любой геометрией. Подходят к профилям Geniled для накладного/подвесного монтажа.



### Соединители пластиковые

Используются для внутреннего углового соединения под 90 градусов. Подходят для угловых профилей Geniled с полукруглым рассеивателем.



### Монтажные скобы

Монтажная скоба Geniled обеспечит легкий монтаж профиля на рабочую поверхность. На корпусе предусмотрены винтовые отверстия для установки. Подходит к профилю Geniled для накладного, углового и накладного/подвесного монтажа.



### Комплект для подвесного монтажа

Комплект для подвесного монтажа предназначен для установки накладного/подвесного профиля Geniled. Позволяет легко зафиксировать конструкцию на необходимом расстоянии от потолка.

# ЛАМПЫ 90Ra



## Естественный свет

Лампы Geniled имеют высокий индекс цветопередачи 90Ra. Для этого мы используем качественные светодиоды Everlight, которые покрыты специальным люминофором. Благодаря этому спектральный состав искусственного света максимально приближен к эталонному солнечному, а значит натуральные цвета окружающих предметов передаются точно, без искажения.

Где важен высокий индекс цветопередачи?

— **Игровые комнаты, школы, детские сады.**

Освещение 90Ra формирует правильные зрительные ощущения у детей.

— **Производства с высокими требованиями к цветоразличению.**

Освещение 90Ra позволяет максимально точно определять соотношение красок, сочетать оттенки, подбирать ткани, отделочные материалы в интерьер.

— **Магазины.**

Освещение с высоким индексом цветопередачи имеет решающее значение при оценке потребителем представленного товара и помогает не ошибиться с выбором.

## Композитный радиатор

Эффективно отводит тепло.

Лампы не перегреваются и служат дольше.

## Прочный рассеиватель

Рассеиватель из поликарбоната не разобьется и не пожелтеет.

## Надежный драйвер

Обеспечивает уровень пульсации не более 5%.

Это безопасно и комфортно для глаз.

## Продающая упаковка

На упаковке размещена вся необходимая информация. Она помогает покупателю определиться с выбором без участия продавца-консультанта. Яркий дизайн привлекает внимание и выделяет лампы на полке.



Энергоэффективность ламп:

	3000K	4000K
A60	80лм/Вт	90лм/Вт
G45	76лм/Вт	80лм/Вт
C37	76лм/Вт	80лм/Вт
MR16	75лм/Вт	80лм/Вт
GX53	95лм/Вт	100лм/Вт

В таблице указаны максимальные значения энергоэффективности. Точные показатели по каждому виду ламп указаны на сайте. Чтобы перейти на сайт в нужный раздел, отсканируйте QR-код.

Общие характеристики:



# ДИЗАЙНЕРСКИЕ



Цвет корпуса	Черный, белый
Рассеиватель	Опал
Монтаж	Накладной, подвесной

Энергоэффективность светильников:

	3000K	4000K	5000K
Контурные	80лм/Вт	80лм/Вт	80лм/Вт
Полной заливки	85лм/Вт	85лм/Вт	85лм/Вт

В таблице указаны максимальные значения энергоэффективности. Точные показатели по каждому виду светильника указаны на сайте. Чтобы перейти на сайт в нужный раздел, отсканируйте QR-код.

Доп. опции:



Общие характеристики:



## RING

Серия контурных светодиодных светильников «Ring» выполнена в форме кольца или его сегментов с ярким, ровным светом по всему периметру.



Ring

Мощность	24-160Вт
Диаметр, d	400-2000мм
Высота, h	60/80/100мм
Ширина сечения, w	50мм, 60мм, 80мм, 100мм

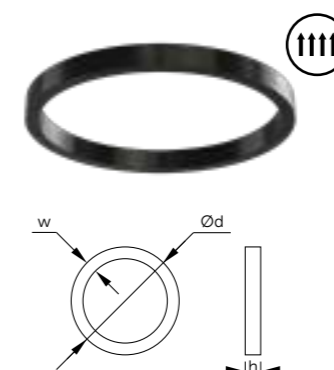

Ring Uplight

Мощность	по запросу
Диаметр, d	400-2000мм
Высота, h	60/80/100мм
Ширина сечения, w	50мм, 60мм, 80мм, 100мм

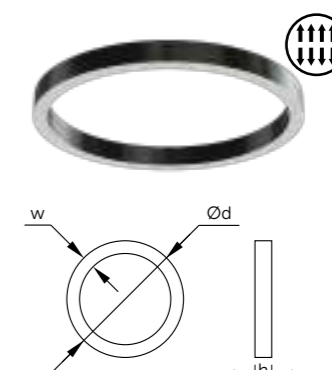

Ring Uplight Downlight

Мощность	по запросу
Диаметр, d	400-2000мм
Высота, h	60/80/100мм
Ширина сечения, w	50мм, 60мм, 80мм, 100мм

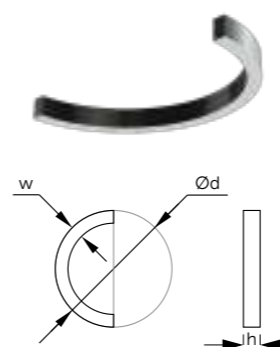

Ring Half

Мощность	12-40Вт
Диаметр, d	400-1000мм
Высота, h	60/80/100мм
Ширина сечения, w	50мм, 60мм

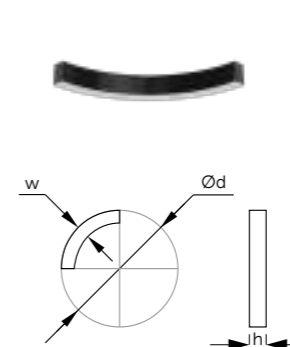

Ring Quarter

Мощность	6-20Вт
Диаметр, d	400-1000мм
Высота, h	60/80/100мм
Ширина сечения, w	50мм, 60мм

Тип свечения:



# ДИЗАЙНЕРСКИЕ

## Disc

Серия «Disc» выполнена в форме круга или его сегментов с равномерной засветкой.

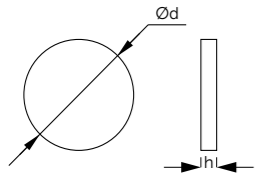

Disc	
Мощность	14-130Вт
Диаметр, d	300-1000мм
Высота, h	60/80/100мм

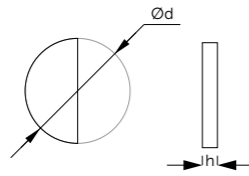

Disc Half	
Мощность	7-65Вт
Диаметр, d	300-1000мм
Высота, h	60/80/100мм

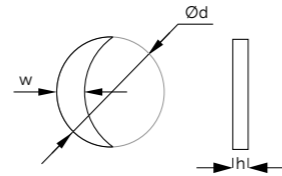

Disc Moon	
Мощность	по запросу
Диаметр, d	400-1000мм
Высота, h	60/80/100мм

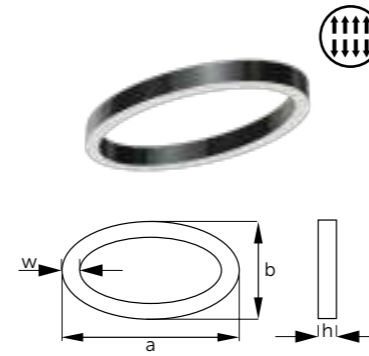

### Oval Line Uplight Downlight

Мощность	по запросу
Диаметр a/b	400-2000 / 200-1000 мм
Высота, h	60/80/100мм
Ширина сечения, w	50мм, 60мм, 80мм, 100мм



## Oval

Серия «Oval» выполнена в форме овала с равномерной засветкой. Возможно исполнение с полной заливкой и контурное.

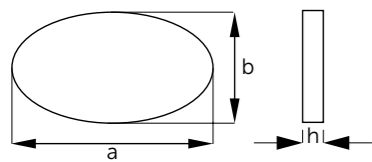

Oval	
Мощность	по запросу
Диаметр a/b	400-2000 / 200-1000мм
Высота, h	60/80/100мм
Ширина сечения, w	50мм, 60мм, 80мм, 100мм

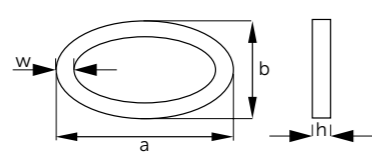

Oval Line	
Мощность	по запросу
Диаметр a/b	400-2000 / 200-1000мм
Высота, h	60/80/100мм
Ширина сечения, w	50мм, 60мм, 80мм, 100мм

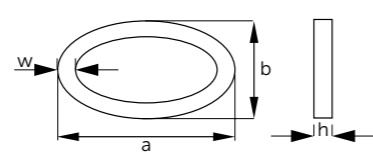

Oval Line Uplight	
Мощность	по запросу
Диаметр a/b	400-2000 / 200-1000мм
Высота, h	60/80/100мм
Ширина сечения, w	50мм, 60мм, 80мм, 100мм



## Trigon

Серия «Trigon» выполнена в форме треугольника с равномерной засветкой. Возможно исполнение с полной заливкой и контурное.

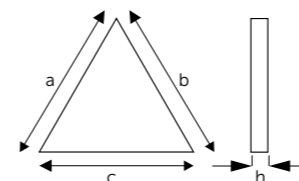

Trigon	
Мощность	14-96Вт
Размер a/b/c	400-1000мм
Высота, h	60/80/100мм

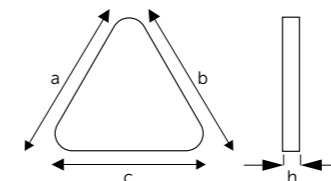

Trigon Soft	
Мощность	14-96Вт
Размер a/b/c	400-1000мм
Высота, h	60/80/100мм

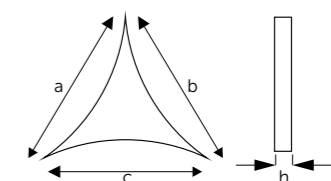

Trigon Arc In	
Мощность	14-96Вт
Размер a/b/c	400-1000мм
Высота, h	60/80/100мм



Тип свечения:



Тип свечения:



# ДИЗАЙНЕРСКИЕ

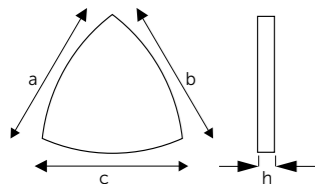

**Trigon Arc Out**

Мощность	14-96Вт
Размер a/b/c	400-1000мм
Высота, h	60/80/100мм

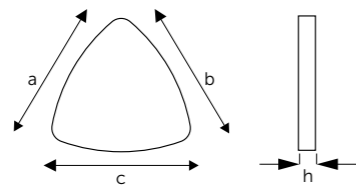

**Trigon Soft Arc Out**

Мощность	16-70Вт
Размер a/b/c	400-1000мм
Высота, h	60/80/100мм

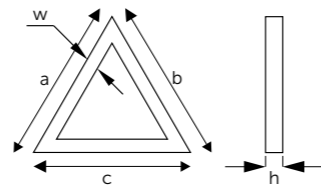

**Trigon Line**

Мощность	по запросу
Размер a/b/c	400-2000мм
Высота, h	60/80/100мм
Ширина сечения, w	50мм, 60мм, 80мм, 100мм



## Quadro

Серия «Quadro» выполнена в форме квадрата с равномерной засветкой. Возможно исполнение с полной заливкой и контурное.

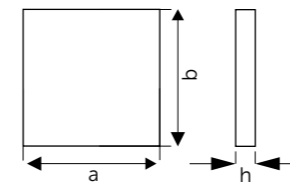

**Quadro**

Мощность	25-120Вт
Размер a/b	400-1000мм
Высота	60/80/100мм

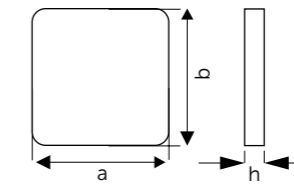

**Quadro Soft**

Мощность	25-120Вт
Размер a/b	400-1000мм
Высота	60/80/100мм

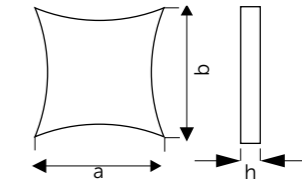

**Quadro Arc In**

Мощность	25-120Вт
Размер a/b	400-1000мм
Высота	60/80/100мм

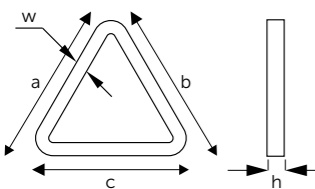

**Trigon Soft Line**

Мощность	по запросу
Размер a/b/c	400-2000мм
Высота, h	60/80/100мм
Ширина сечения, w	50мм, 60мм, 80мм, 100мм

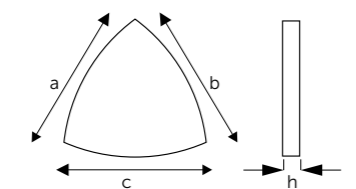

**Trigon Line Arc Out**

Мощность	по запросу
Размер a/b/c	400-2000мм
Высота, h	60/80/100мм
Ширина сечения, w	50мм, 60мм, 80мм, 100мм

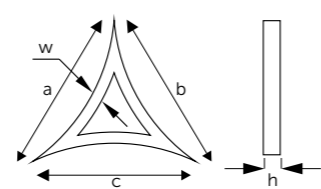

**Trigon Line Arc In**

Мощность	по запросу
Размер a/b/c	400-2000мм
Высота, h	60/80/100мм
Ширина сечения, w	50мм, 60мм, 80мм, 100мм

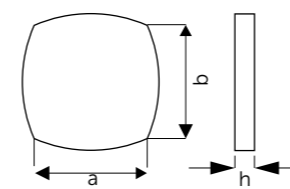

**Quadro Arc Out**

Мощность	25-120Вт
Размер a/b	400-1000мм
Высота	60/80/100мм

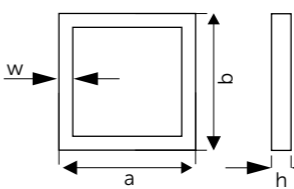

**Quadro Line**

Мощность	30-200Вт
Размер a/b	400-2000мм
Высота	60/80/100мм
Ширина сечения	50мм, 60мм, 80мм, 100мм

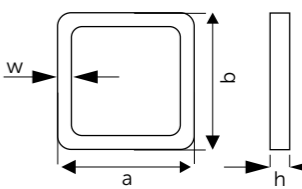

**Quadro Soft Line**

Мощность	30-200Вт
Размер a/b	400-2000мм
Высота	60/80/100мм
Ширина сечения	50мм, 60мм, 80мм, 100мм

# ДИЗАЙНЕРСКИЕ

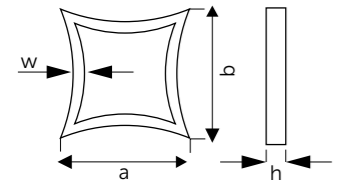

Quadro Line Arc In

Мощность	30-200Вт
Размер a/b	400-2000мм
Высота	60/80/100мм
Ширина сечения	50мм, 60мм, 80мм, 100мм

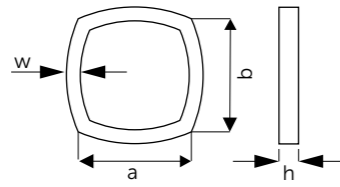

Quadro Line Arc Out

Мощность	30-200Вт
Размер a/b	400-2000мм
Высота	60/80/100мм
Ширина сечения	50мм, 60мм, 80мм, 100мм

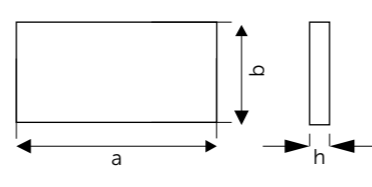

Quadro Half

Мощность	по запросу
Размер a/b	400-1000мм / 200-500мм
Высота	60/80/100мм

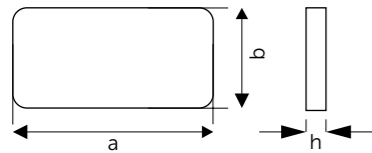

Quadro Half Soft

Мощность	по запросу
Размер a/b	400-1000мм / 200-500мм
Высота	60/80/100мм

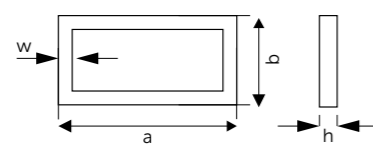

Quadro Half Line

Мощность	15-100Вт
Размер a/b	400-2000мм / 200-100мм
Высота	60/80/100мм
Ширина сечения	50мм, 60мм, 80мм, 100мм

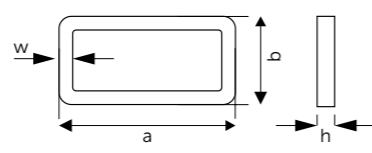

Quadro Half Soft Line

Мощность	15-100Вт
Размер a/b	400-2000мм / 200-100мм
Высота	60/80/100мм
Ширина сечения	50мм, 60мм, 80мм, 100мм

## Hexagon

Серия «Hexagon» выполнена в форме шестигранника с равномерной засветкой. Возможно исполнение с полной заливкой и контурное.

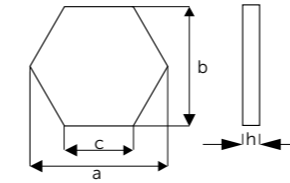

Hexagon

Мощность	20-110Вт
Размер a/b/c	400-1000мм / 346-866мм / 200-500мм
Высота	60/80/100мм

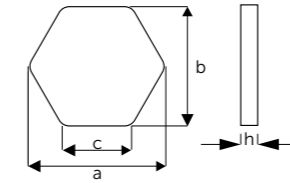

Hexagon Soft

Мощность	20-110Вт
Размер a/b/c	400-1000мм / 346-866мм / 200-500мм
Высота	60/80/100мм

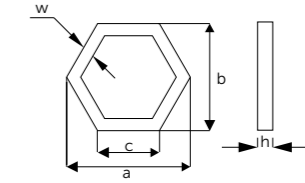

Hexagon Line

Мощность	22-160Вт
Размер a/b/c	400-2000мм / 346-1732мм / 200-1000мм
Высота	60/80/100мм
Ширина сечения	50мм, 60мм, 80мм, 100мм

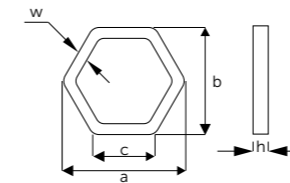

Hexagon Soft Line

Мощность	22-160Вт
Размер a/b/c	400-2000мм / 346-1732мм / 200-1000мм
Высота	60/80/100мм
Ширина сечения	50мм, 60мм, 80мм, 100мм

# ДИЗАЙНЕРСКИЕ

## ZigZag NEW

Серия подвесных светильников Zigzag с продуманным современным дизайном, позволяет формировать уникальную и комфортную атмосферу в любом помещении. Такой светильник обеспечивает яркий свет, создает ощущение хай-тека и утонченного стиля. Легко устанавливается и служит более 50 тысяч часов.



Цвет корпуса	Черный, белый
Мощность	100Вт
Рассеиватель	Опал
Монтаж	Подвесной, накладной
Размеры	1900x540x80мм



Цветовая температура:

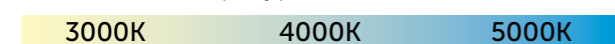

Общие характеристики:



Доп. опции:



## Ring Set NEW

Изящные круги светильника Ring Set от большого до маленького создают впечатляющий эффект света и тени, добавляя комнате глубину и объем. Подходят для любого помещения: коммерческого или домашнего. Повесьте кольца каскадом, параллельно потолку, или «сатурном» – светильник приобретет новый вид.



Цвет корпуса	Черный, белый
Мощность	195Вт
Рассеиватель	Опал
Монтаж	Подвесной
Размеры	1200x1200x1500мм (Ring 1 – Ø600мм, Ring 2 – Ø800мм, Ring 3 – Ø1200мм с высотой бортов 80мм)



Цветовая температура:

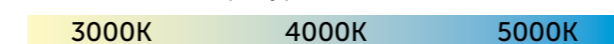

Общие характеристики:



Доп. опции:



# ДИЗАЙНЕРСКИЕ

## Cloud NEW

Подвесной светильник Cloud в форме облака, способен привнести нотку легкости в любое помещение. Плавные линии придают ему изысканный вид, добавляя в интерьер непринужденный шарм. Cloud — отличный выбор для жилых помещений, баров, ресторанов и торговых центров.



Цвет корпуса	Черный, белый
Мощность	115Вт
Рассеиватель	Опал
Монтаж	Подвесной, накладной
Размеры	1760x765x80мм



Цветовая температура:



Общие характеристики:



Доп. опции:



## Even more blocks

Светильник Even more blocks состоит из нескольких хаотично скрепленных световых модулей. Идеальные по форме кубики, собранные в ломаную линию, задают динамику в интерьере, светят ярко и равномерно.



Цвет корпуса	Белый Муар, черный Муар
Мощность	80Вт
Рассеиватель	Матовый полистирол
Цоколь	E14
Монтаж	Подвесной
Размеры	по запросу



Цветовая температура (регулируется):



Общие характеристики:



Доп. опции:



# ДИЗАЙНЕРСКИЕ

## Animarium

Светильники серии Animarium станут арт-объектом в любом помещении, зададут нужное настроение и стиль. Светильник создает оптический эффект, при котором цвет корпуса изменяется при обзоре под разными углами. Повесив несколько светильников, вы можете управлять подсветкой всей композиции с одного пульта.



Мощность	По запросу
Рассеиватель	Полистирол
Монтаж	Подвесной
Размеры	600x600x300мм 500x500x500мм 400x400x700мм 400x600x400мм



Цветовая температура:



Общие характеристики:



Доп. опции:



## Enigma

Светильники серии Enigma из тонкого алюминиевого профиля предназначены для декоративной подсветки. Создают эффектную подвесную композицию в интерьере и за счет тонких линий не утяжеляют пространство.



Цвет корпуса	Черный Муар
Мощность	По запросу
Рассеиватель	Матовый
Монтаж	Подвесной
Размеры	500x500x500мм 600x600x600мм 900x900x900мм



Цветовая температура:

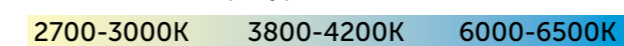

Общие характеристики:



Доп. опции:

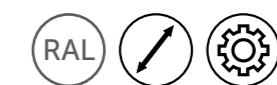

# ДИЗАЙНЕРСКИЕ

## Tube **NEW**

Серия подвесных светильников Tube со стандартным патроном под лампу GU10 и G9 в форме длинной и тонкой трубки. Углубленный во внутрь источник света обеспечивает высокий уровень зрительного комфорта и исключает слепящий эффект. Такие подвесы гармонично смотрятся как поодиночке, так и в композициях – в гостиной, в столовой или в барной зоне.



Цвет корпуса	Черный, белый
Цоколь	Для диаметра 60мм – GU10, для диаметра 25мм – G9
Монтаж	Подвесной
Размеры	Ø60x200-1000мм, Ø25x200-1000мм



Цветовая температура:

3000K 4000K

Общие характеристики:



Доп. опции:



## Ray **NEW**

Функциональный подвесной светильник цилиндрической формы. Может зрительно менять архитектуру помещения: увеличить или уменьшить объем, изменить высоту потолков, зонировать пространство и расставить акценты, скорректировать форму. Имеет широкое светораспределение, что позволяет размещать его в больших помещениях: офисах, торговых помещениях, гостиницах.



Цвет корпуса	Белый Муар
Мощность	40Вт, 60Вт, 80Вт
Рассеиватель	Опал
Монтаж	Подвесной (горизонтальный, вертикальный)
Диаметр трубы	Ø100мм, Ø80мм, Ø50мм
Длина трубы	1м, 1,5м, 2м
Угол свечения	360°



Цветовая температура:

2700-3000K 3800-4200K 6000-6500K

Общие характеристики:



Доп. опции:



# ДИЗАЙНЕРСКИЕ

## Vibe

Настенный светильник для декоративной подсветки с атмосферным названием Vibe выглядит стильно и современно. Строгий и минималистичный дизайн впишется в любой интерьер. Под заказ возможно изготовление светильника любой длины и покраска в любой цвет по катлогу RAL.



Цвет корпуса	Белый Муар, черный Муар
Мощность	12Вт
Рассеиватель	Матовый
Монтаж	Накладной
Размеры	1000мм



Цветовая температура:

2700-3000K 3800-4200K 6000-6500K

Общие характеристики:



Доп. опции:



## Penne NEW

Настенный светодиодный светильник Penne выполнен из металлической трубки со скошенными краями, окрашен в черный или белый цвет. Благодаря позолоченной внутренней поверхности, от источника света распространяется оригинальная игра света и тени.



Цвет корпуса	Черный, белый
Мощность	19Вт
Цоколь	GU10
Монтаж	Накладной, подвесной
Размеры	1000x80мм



Цветовая температура:

3000K 4000K 5000K

Общие характеристики:



Доп. опции:



# ПАРКОВОЕ ОСВЕЩЕНИЕ

## Kent NEW

Светильник Kent дополнит садово-парковый ландшафт, оформление входной группы или зоны отдыха во дворе. Подойдет для подсветки пешеходных дорожек, газонов, цветников. Он выполнен в строгом минималистичном стиле, имеет стальной корпус и матовый рассеиватель. Для защиты от коррозии, опора покрывается полимерно-порошковыми красками.

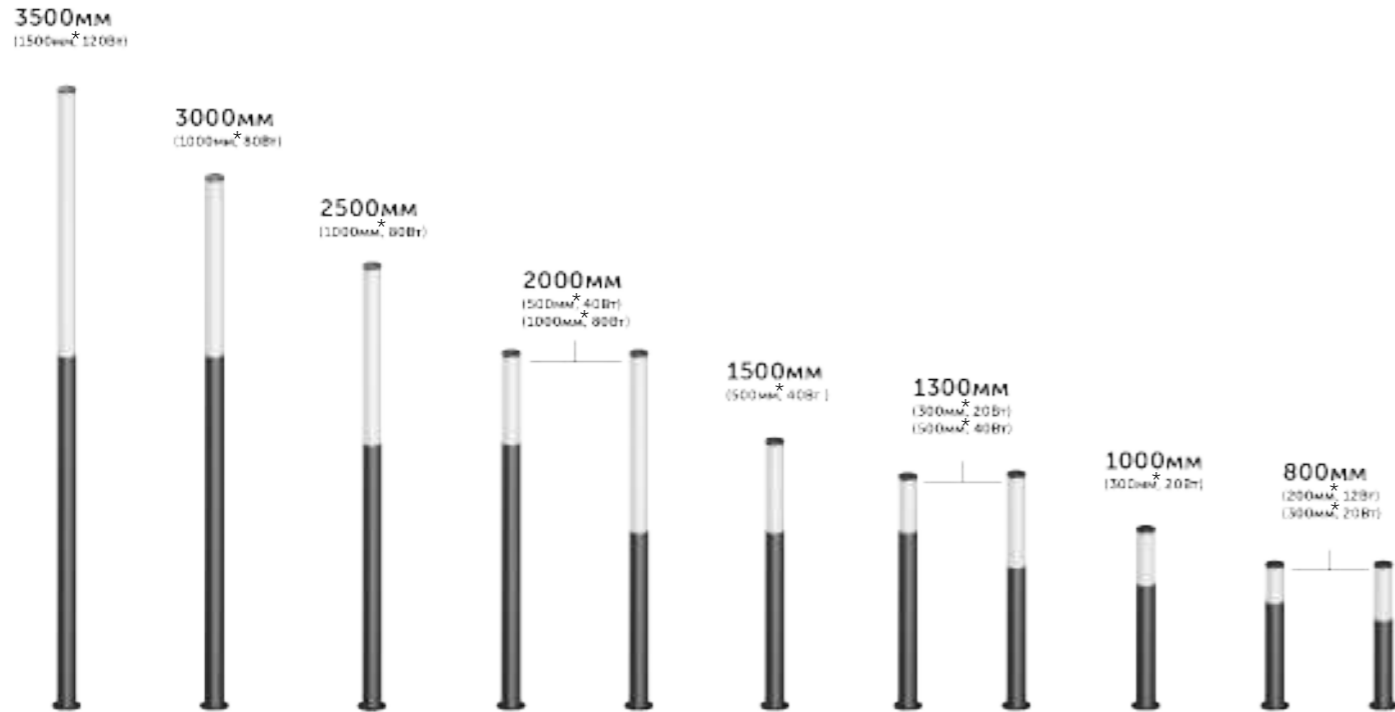

\*Световая часть



### Эстетичный

Высота верхней крышки светильника 15 мм. Это выглядит эстетично и позволяет увеличить размер световой части.

### Прочный молочный

Рассеиватель из поликарбоната обладает высокой ударопрочностью и мягко рассеивает свет. Защищен от УФ-лучей и не пожелтеет на солнце.

### Удобный в эксплуатации

Съемная световая часть облегчает обслуживание светильника. Люк для быстрого доступа к блоку питания смонтирован заподлицо с опорой и имеет антивандалный крепеж.

### Устойчивый к коррозии

Опора светильника изготовлена из стали, покрыта цинко-грунтом и покрашена порошковой краской черного цвета.

### Влагозащищенный

Светодиодные линейки и провода залиты теплопроводящим силиконом, который не пропускает влагу.

### Надежный

Блок питания MeanWell / MOSO с широким диапазоном входного напряжения (от 100 до 305В) обеспечивает защиту светильника от короткого замыкания, микроимпульсных помех, высокого напряжения.



Энергоэффективность светильников:

3500K	4500K	5500K
120лм/Вт	120лм/Вт	120лм/Вт

В таблице указаны максимальные значения энергоэффективности для стандартной комплектации.

Общие характеристики:



# ОБЩИЕ ХАРАКТЕРИСТИКИ

- 3 года**  
**Гарантия**  
Обязательства производителя или его представителя производить ремонт или замену деталей, имеющих заводской дефект, в течение заявленного производителем срока.
- 180-264В**  
**Номинальное напряжение**  
Измеряется в В (вольт). Это напряжение устройства, при котором оно сохраняет свои технические параметры.
- 50/60Гц**  
**Частота электрической сети**  
Измеряется в Гц (герц). Это количество колебаний (изменений направления) тока в секунду. В России частота электрической сети 50Гц.
- 82Ra**  
**Индекс цветопередачи**  
Ra безразмерная величина, характеризующая уровень соответствия естественного цвета тела видимому цвету этого тела при освещении его данным источником света. Чем выше индекс цветопередачи, тем более естественными выглядят цвета освещенных предметов. Максимальный индекс цветопередачи у солнечного излучения и равен 100.
- IP40**  
**Степень защиты IP**  
Система классификации степеней защиты оболочки устройств от проникновения посторонних предметов, пыли и воды. Первая цифра характеризует защиту от проникновения посторонних предметов, вторая - защиту от влаги. Максимальная степень защиты - IP69.
- 100 тыс.ч**  
**Срок службы**  
Продолжительность эксплуатации изделия, в течение которой световой поток сохраняется на уровне более 70% от заявленного производителем.
- 45С° +50С°**  
**Температура окружающей среды**  
°С (Градус Цельсия) - температура окружающей среды при эксплуатации изделия.
- Кп<1%**  
**Коэффициент пульсации**  
Характеризует изменение светового потока, падающего на единицу поверхности в единицу времени.

- 0.95pf**  
**Коэффициент мощности**  
Безразмерная величина, равная отношению активной составляющей мощности (измеряется в Вт - ватт) к полной (измеряется в ВА - вольт-ампер). Характеризует качество электроприбора с точки зрения экономии электроэнергии.
- STEEL**  
**Материал корпуса**  
STEEL - сталь, Al - алюминий, PL - ударопрочный пластик, PC - поликарбонат, PP - полипропилен, INOX STEEL - нержавеющая сталь.
- IK08**  
**Ударопрочность**  
Характеристика определяет степень устойчивости корпуса к внешним воздействиям. Наименьшая степень защиты IK00 - защита отсутствует. Максимальная степень - IK10.
- Земля**  
**Защита от поражения электрическим током**  
I класс выполняется контактным соединением металлических нетоковедущих частей устройства с защитной цепью (заземлением).  
II класс - наличие двойной или усиленной изоляции. В основном присваивается устройствам, не имеющим металлических частей в прямом доступе (например, в пластиковом корпусе). Заземление корпуса не требуется.
- УХЛ4**  
**Климатическое исполнение**  
Термин определяет, в каких условиях можно эксплуатировать электрическую установку. Буквенная часть обозначает климатическую зону:  
У - умеренный климат (+45/-45 °С)  
УХЛ - умеренный и холодный климат (+40/-60°С).  
Цифровая обозначает размещение:  
1 - на открытом воздухе  
4 - в закрытом помещении с искусственным регулированием климатических условий (вентиляция, отопление).
- EAC**  
**Евразийское соответствие**  
Знак обращения, свидетельствующий о том, что продукция, маркированная им, прошла все установленные в технических регламентах Таможенного союза процедуры оценки.

# ДОП. ОПЦИИ

- IP54**  
**Пылевлагозащита**  
Высокий уровень пылевлагозащиты светильника IP54.
- 90Ra**  
**Индекс цветопередачи**  
Светильник со светодиодными линейками, имеющими высокий индекс цветопередачи 90Ra.
- БАП**  
**Аварийный**  
Светильники с блоками аварийного питания: Em1 - время работы 1 час, световой поток в аварийном режиме 5%. Em3 - время работы 3 часа, световой поток в аварийном режиме 5%. Res1 - время работы 1 час, световой поток в аварийном режиме 12%.
- Smart**  
**Датчик движения**  
Светильник с микроволновым датчиком движения Geniled GL-220V200WMW-MR (для светильников мощностью до 200Вт). Зона действия датчика — до 6 метров. В случае нахождения человека в зоне действия датчик включает светильник. Через 45 (±15) секунд после удаления человека из зоны действия датчик отключает светильник.
- ISO**  
**С блоком ISO**  
Светильник с блоком питания с гальванической развязкой Geniled ISO.
- SD**  
**С блоком SD**  
Пошаговое управление интенсивностью свечения и потребляемой мощности за счет выключения/включения от/к сети, например, посредством клавишного выключателя. Смена режимов происходит в последовательности: 100%-50%-12%-100%. Для светильников мощностью более 60Вт потребуется 2 блока питания.
- DC12-36В**  
**Низковольтный**  
Светильники с напряжением 12В, 24В, 36В производятся на базе линеек 12В. Для объектов с повышенными требованиями к электробезопасности.
- RAL**  
**Цвет корпуса**  
Возможность окрашивания корпуса в любой цвет по каталогу RAL.

- LINE**  
**Магистральное подключение**  
Светильник комплектуется клеммой для магистрального подключения.
- DEEP**  
**Комфортный свет**  
Отражатель глубиной 25мм для равномерной засветки и комфортного восприятия источника света.
- Решетка**  
**Защитная решетка**  
Предназначена для защиты светильника от механического воздействия.
- Диммирование**  
**Диммирование**  
Возможность диммировать светильник
- Индивидуальные размеры**  
**Индивидуальные размеры**
- Индивидуальные характеристики**  
**Индивидуальные характеристики**
- Индивидуальные формы**  
**Индивидуальные формы**

# ДОП. СИМВОЛЫ

- Минпромторг**  
Светильник включен в Реестр промышленной продукции, произведенной на территории РФ (ПП РФ N719), в Единый реестр радиоэлектронной продукции (ПП РФ N878).
- «Золотой Фотон»**  
Светильник является победителем/ лауреатом независимой евразийской отраслевой Премии по светотехнике и электротехнике «Золотой Фотон».
- Умный дом**  
Устройство с протоколом TuYa работает в системе «Умный дом». Интегрируется с приложениями TuYa Smart, Smart Life.
- Алиса**  
Устройство работает в системе «Умный дом с Алисой» от Яндекса.
- Смартфон**  
Устройством можно управлять со смартфона.

# ДЛЯ ЗАМЕТОК

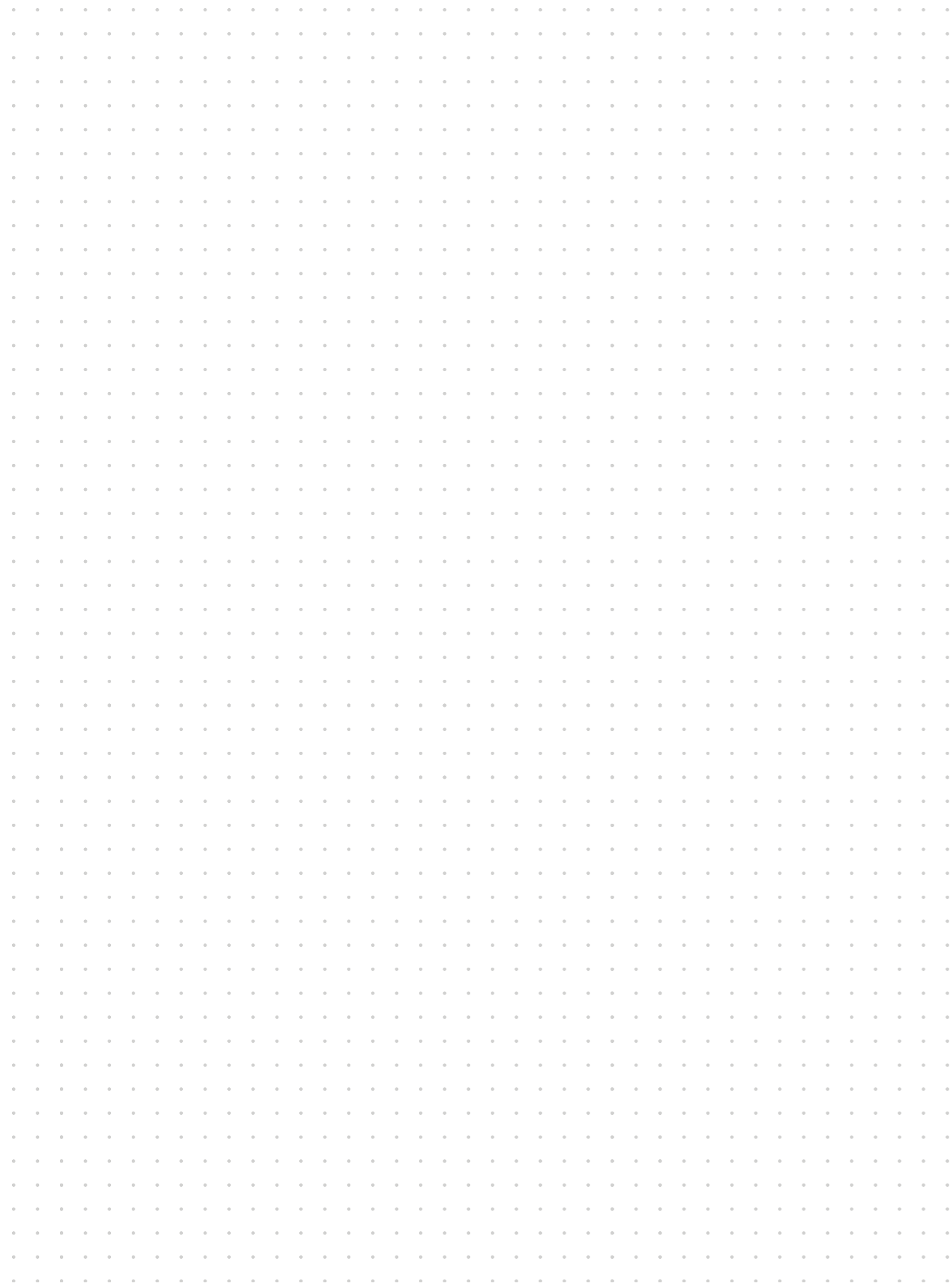

# ДЛЯ ЗАМЕТОК

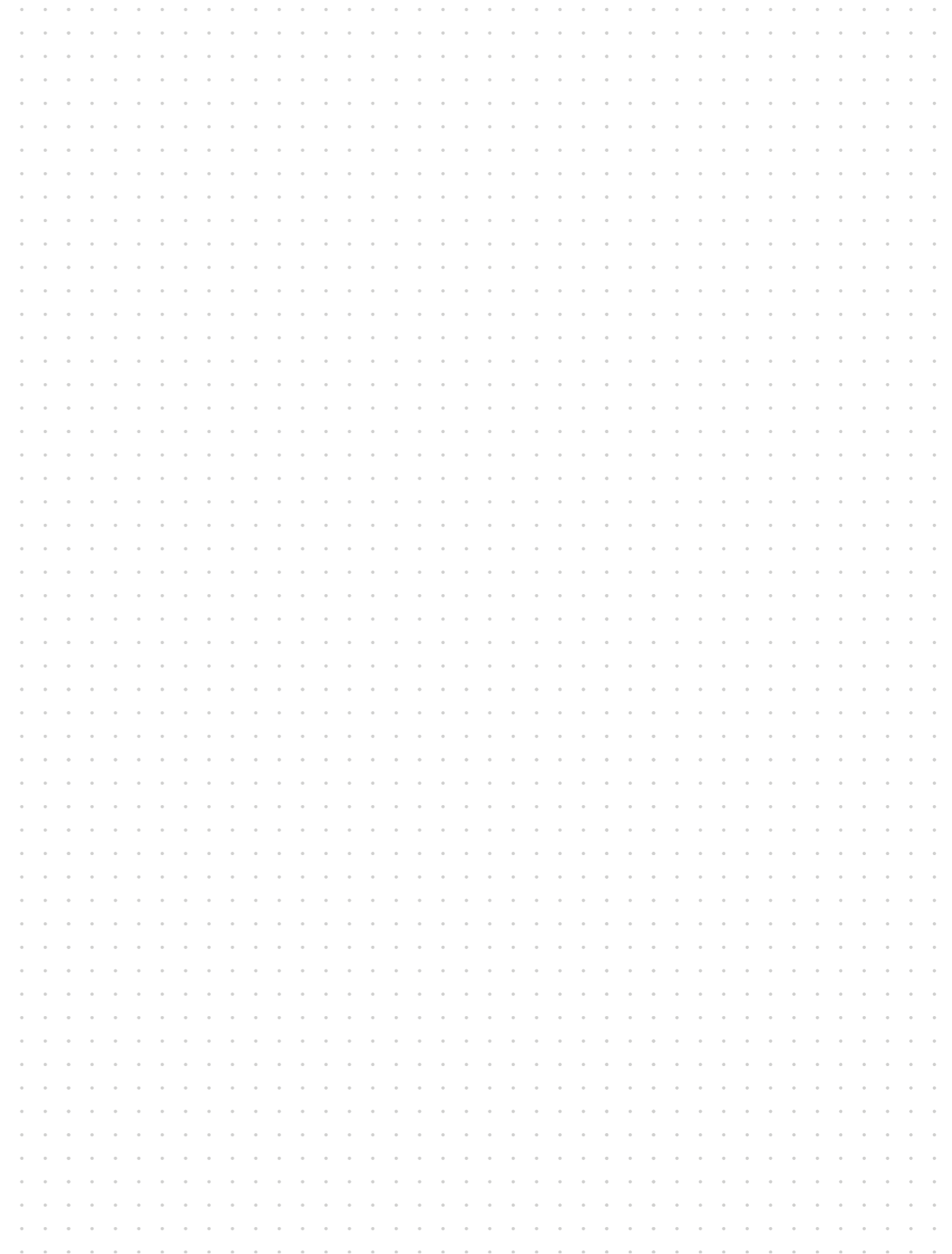

# geniled

Полная информация о всех продуктах Geniled содержится на сайте geniled.ru.

Самые свежие новости о нашей компании, новинках в ассортименте, полезную и интересную информацию по светотехнике публикуем в Telegram-канале.

Дополнительно, для удобства наших партнеров, создали Базу знаний Geniled с возможностью оперативно посмотреть и скачать нужную информацию:

- прайс-лист с ценами МИЦ и файлами для удобной загрузки на сайт;
- презентацию о компании;
- видеоролик о нашем производстве;
- каталог продукции;
- презентации продуктов Geniled;
- изображения продукции;
- сертификаты;
- 3D модели светильников в форматах MAX (Corona), MAX (Vray), obj;
- паспорта (Руководства по эксплуатации);
- IES файлы;
- BIM файлы;
- протоколы испытаний;
- фото, видео реализованных объектов;
- референс-лист;
- записи вебинаров.



#geniled #geniled\_russia #geniled\_art #geniled\_park



База знаний  
Geniled



Telegram-канал  
Geniled

geniled